

DB100/DB600

Classe 1 et 2

Pênes dormants



Pênes dormants

Le pêne dormant DB100 robuste, classe 1, et le pêne dormant DB600, classe 2, offrent une sécurité, une fiabilité et une durabilité accrues.

Chaque produit est fabriqué avec les meilleurs matériaux et bénéficie d'une fabrication et de délais d'exécution améliorés avec une gamme élargie d'offres fonctionnelles et de finitions, tout en conservant l'esthétique des portefeuilles précédents.

Les systèmes de gestion de la qualité et de l'environnement de dormakaba USA à Indianapolis (IN) sont certifiés ISO 9001:2015 et ISO 14001:2015.



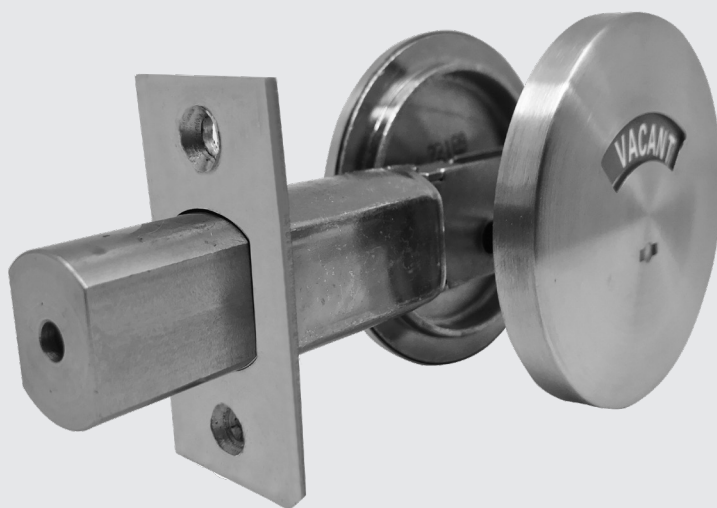

Pêne dormant de la gamme DB100, classe 1
DB171 – Barrette × Indicateur d'occupation illustré



Pêne dormant de la gamme DB600, classe 2
DB660 – Cylindre × Barrette illustré

04
DB100
Caractéristiques

08
DB600
Caractéristiques

05
DB100 Comment
passer une commande

09
How to Order
Functions
DB600 Series

06
Options système de clés

10
DB600
Comment passer une commande
Fonctions

07
DB100
Fonctions

DB100

Pênes dormants

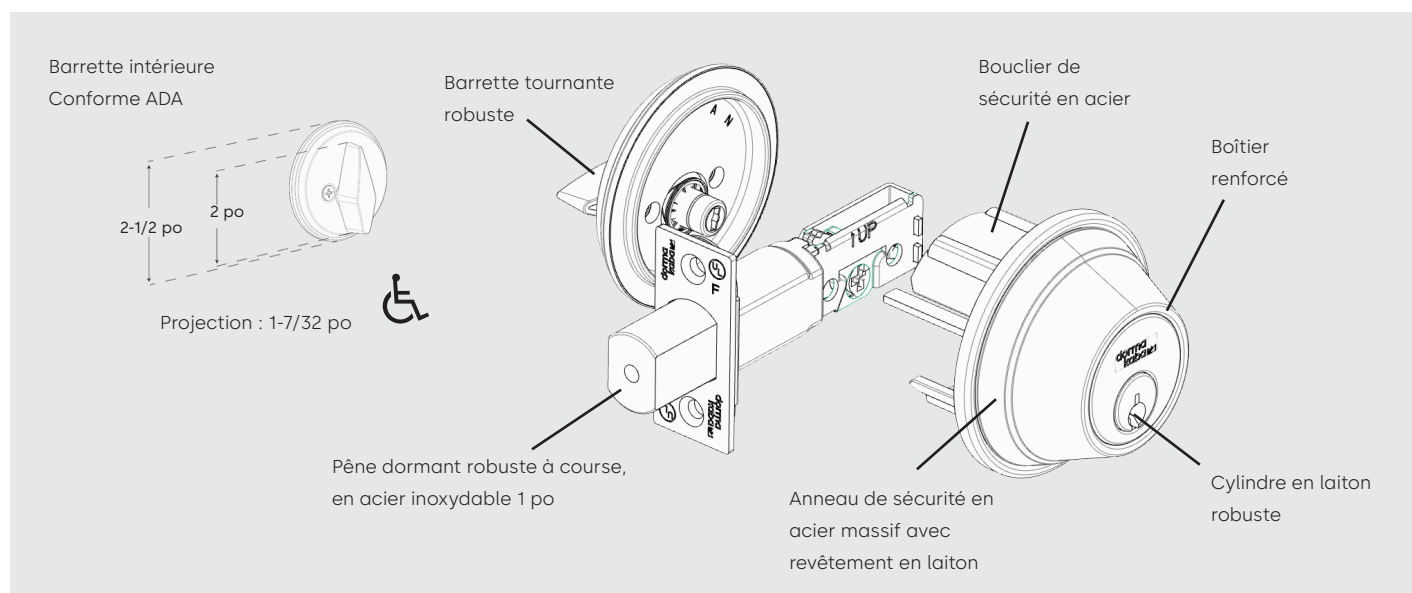

Accroître la sécurité, la fiabilité et la durabilité.

dormakaba offre un choix de pênes dormants robustes pour assurer un niveau de protection supplémentaire. La gamme DB100 est constituée de pênes dormants de classe 1, disponibles avec les distances d'écartement de 2-3/8 po et de 2-3/4 po (standard). Le grand pêne dormant est en acier inoxydable avec une tige/un rouleau en acier trempé. Un cylindre en laiton robuste dans un boîtier en acier durci entouré d'un anneau de rotation en laiton massif complète le dispositif de sécurité des portes. Il est relié à une gâche solide et une plaque de renfort supplémentaire avec des vis de 3 po pour les installations de montants en bois. Ces caractéristiques vous permettent de disposer de pênes dormants exceptionnellement solides et bien fixés.

Applications recommandées

- Écoles et universités
- Hôtels
- Appartements
- Hôpitaux et foyers de soins
- Églises

- Bâtiments municipaux
- Aéroports
- Complexes de vente au détail
- Bureaux
- Entrepôts

Détails techniques

- Boîtier en acier durci offrant une protection supérieure contre les coups violents.
- Anneau de rotation en laiton massif pour une protection contre les attaques par arrachement et effet de levier.
- Vis de fixation en acier à haute résistance pour une protection contre l'effet levier.
- Disponible dans toutes les rainures SKC de dormakaba, dans les noyaux interchangeables de petit format (SFIC) et les cylindres standards. Également disponible dans de nombreuses rainures Best ainsi que Schlage, type C et E, Sargent LA, et beaucoup d'autres fabricants. Contacter l'usine pour des rainures supplémentaires.
- La plaque de renfort de la gâche avec des vis à bois de 3 po pour les montants en bois offre une résistance accrue aux attaques par coups de pied.

Certification

- ANSI/BHMA (America National Standards Institute – Builders Hardware Manufacturers Association) Certifié A156.36, classe 1
- Homologué UL avec un degré de résistance au feu de 3 heures
- Conforme aux exigences de l'Americans with Disabilities Act ou ADA (Loi sur les personnes en situation de handicap aux États-Unis) ANSI A117.1

Cylindres et système de clés

- Sauf indication contraire, les cylindres seront fournis avec une rainure de type Schlage C avec deux (2) clés en argent nickel.
- Système de clé breveté disponible en option.
- Reportez-vous à la **liste de prix** pour obtenir tous les détails et les options comme la clé maîtresse, les cylindres de mise à niveau et les rainures, et les noyaux interchangeables de petit format

Garantie

Pour plus de détails, consultez **l'Énoncé de garantie sur notre site Web**

Finitions

Options système de clés

Rainures pour cylindres standards

Système de clés

OBIT	– Version 0 bit (SE et SC fournis en version 1 bit)
CMK	– Construction à clé maîtresse
MKD	– Avec clé maîtresse
NSK	– Taillage identique, ensembles de 3 ou plus
KA2	– Taillage identique, ensembles de 2 ou plus
KD	– Taillage différent

SC	KD
SC	– Schlage C
SE	– Schlage E
D100	– DORMA SKC

AA	– Arrow A
CA	– Corbin 60
CB	– Corbin 67
CC	– Corbin 77
CD	– Corbin 59A1
CE	– Corbin Russwin L4
RA	– Russwin 981
RB	– Russwin D1
GA	– Sargent LA
SF	– Schlage F
YA	– Yale 8
YG	– Yale GA

Rainure → Rainures de mise à niveau
 \ Disponible uniquement en version 0 bit

Rainures SFIC

Système de clés

TMP	– Noyau de construction temporaire
MKD	– Combiné (avec clé maîtresse)



BA	MKD
BA	– Best A
BB	– Best B
BC	– Best C
BD	– Best D
BE	– Best E
BF	– Best F
BG	– Best G
BH	– Best H
BJ	– Best J
BK	– Best K
BL	– Best L
BM	– Best M
BQ	– Best Q
TB	– Best TB
D100	– DORMA SKC (noyau à 7 broches seulement)

Préciser la couleur et indiquer si elle doit s'harmoniser avec le projet existant →

BLK	– Noyau de construction noir
BLU	– Noyau de construction bleu
GRN	– Noyau de construction vert

Rainure

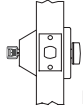
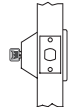
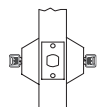
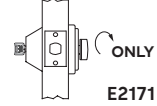
Fonctions

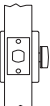
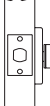
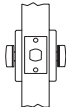
Function	Series	Outside/Inside	Description
Cylindre x Barrette	DB160	 E2151	<ul style="list-style-type: none"> • Pêne dormant actionné par une clé à l'extérieur ou une barrette à l'intérieur. • Le pêne se bloque automatiquement en position de déverrouillage.
Cylindre x Plaque vierge	DB161	 E2161	<ul style="list-style-type: none"> • Pêne dormant actionné par une clé à un côté. Plaque vierge sur l'autre côté. • Le pêne se bloque automatiquement en position de déverrouillage
Cylindre x Cylindre*	DB162	 E2141	<ul style="list-style-type: none"> • Pêne dormant actionné par une clé de chaque côté. • Le pêne se bloque automatiquement en position de déverrouillage.
Cylindre x Salle de classe	DB163	 E2171	<ul style="list-style-type: none"> • Pêne dormant actionné par une clé à l'extérieur. • La barrette rétracte le pêne dormant, mais ne le projette pas. • Le pêne se bloque automatiquement en position de déverrouillage.
Barrette x Indicateur d'occupation	DB171	 	<ul style="list-style-type: none"> • Pêne dormant actionné par une barrette à l'intérieur. • L'indicateur d'occupation à l'extérieur affiche soit VACANT, soit OCCUPÉ dans le code de couleur. • Barrette avec fente pour pièce de monnaie pour un accès d'urgence à l'extérieur. • Le pêne se bloque automatiquement en position de déverrouillage.
Barrette x Plaque vierge	DB180	 E2111	<ul style="list-style-type: none"> • Pêne dormant actionné par une barrette à l'intérieur. Plaque vierge sur l'autre côté. • Le pêne se bloque automatiquement en position de déverrouillage.
Barrette seulement	DB181	 E2191	<ul style="list-style-type: none"> • Pêne dormant actionné par une barrette à l'intérieur. Aucune garniture extérieure. • Le pêne se bloque automatiquement en position de déverrouillage.
Barrette x Barrette	DB182		<ul style="list-style-type: none"> • Pêne dormant actionné par une barrette de chaque côté. • Le pêne se bloque automatiquement en position de déverrouillage.

* **ATTENTION** : Les serrures à deux cylindres peuvent entraver l'évacuation en cas d'urgence. L'installation doit être conforme aux codes existants.
Gamme DB100 homologuée contre les tempêtes avec serrure cylindrique C100.

DB600

Pênes dormants

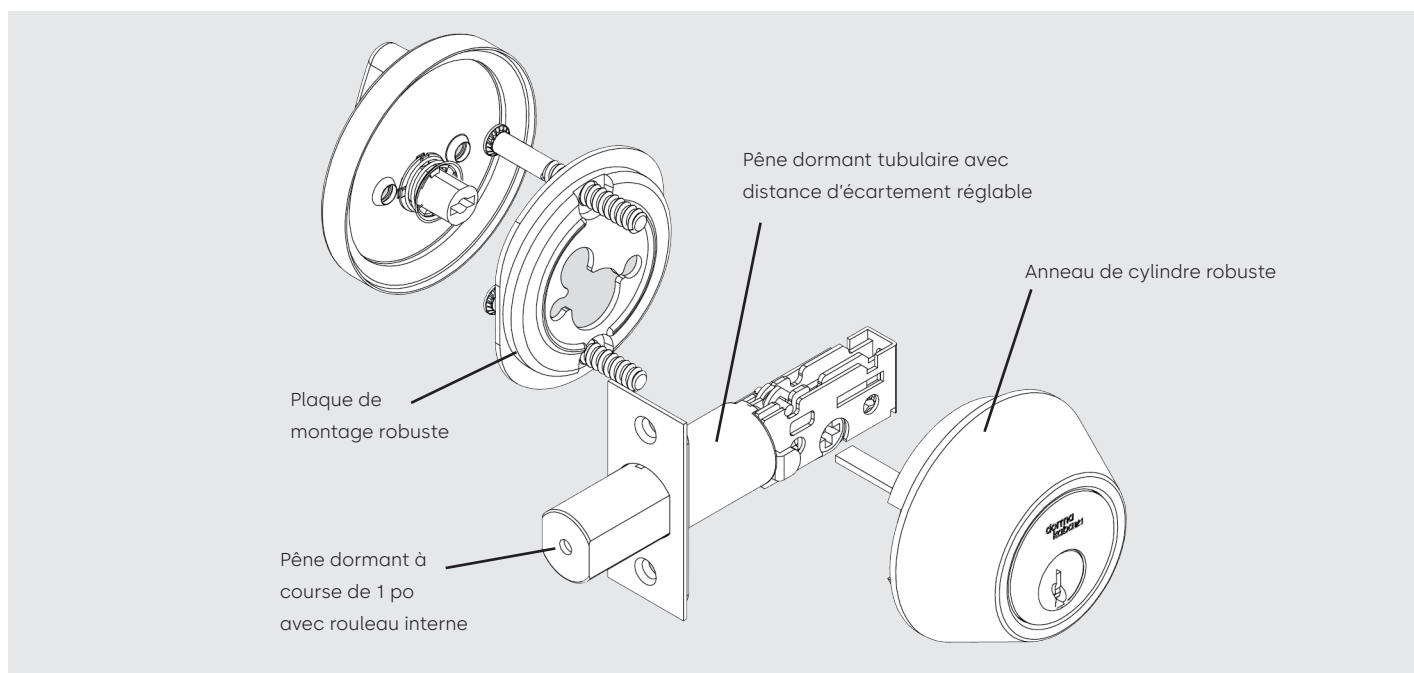

Accroître la sécurité, la fiabilité et la durabilité.

dormakaba offre un choix de pênes dormants robustes pour un sentiment de protection accru. La gamme DB600 est constituée de pênes dormants de classe 2 avec une distance d'écartement réglable de 2-3/8 po à 2-3/4 po. Le pêne dormant à course de 1 po comprend un rouleau en acier durci pour éviter le sciage du pêne.

Les cylindres robustes sont traversés par des boulons et munis d'anneaux de cylindre renforcés pour les protéger contre les attaques physiques. Les cylindres à 6 broches en laiton sont fournis pour assurer la sécurité et la durabilité. La plaque de renfort de la gâche en acier massif avec des vis de 3 po protège le montant de porte contre une attaque par coups de pied.

Applications recommandées

- Appartements
- Bâtiments municipaux
- Complexes de vente au détail
- Entrepôts

Détails techniques

- Boîtier en acier durci offrant une protection supérieure contre les coups violents.
- Protection contre les attaques par arrachement et effet de levier avec un anneau de cylindre robuste fixé à l'aide de (2) boulons de montage en acier de 1/4 po - 28 haute résistance en plus de la barrette tournante à travers les boulons.
- Disponible dans toutes les rainures SKC de dormakaba dans les noyaux interchangeables de petit format (SFIC), Schlage LFIC et les cylindres standards. Également disponible dans de nombreuses rainures Best ainsi que Schlage, type C et E, Sargent LA, et beaucoup d'autres fabricants. Contacter l'usine pour des rainures supplémentaires.
- Le renforcement de la gâche avec des vis à bois de 3 po pour les montants en bois offre une résistance accrue aux attaques par coups de pied.

Certifications

- ANSI/BHMA (America National Standards Institute – Builders Hardware

Manufacturers Association) Certifié A156.36, classe 2.

- Homologué UL avec un degré de résistance au feu de 3 heures

Cylindres et système de clés

- Sauf indication contraire, les cylindres seront fournis avec une rainure dormakaba standard avec deux (2) clés en nickel argent.
- Système de clé breveté disponible en option.
- Reportez-vous à la liste de prix pour obtenir tous les détails et les options comme la clé maîtresse, les cylindres de mise à niveau et les rainures, Schlage LFIC, et les noyaux interchangeables de petit format.

Garantie

Pour plus de détails, consultez l'**Énoncé de garantie sur notre site Web dormakaba.com/us-fr/support**

Finitions

- Laiton : 605 (brillant).
- Bronze : 613 (satiné oxydé foncé).
- Nickel : 619 (satiné).

- Chrome : 626 (satiné).
- Inox brillant : 630
- Acier inoxydable : 630 (satiné).

Notes spéciales sur les finitions

Les normes ANSI/BHMA A156.18 décrivent la finition en bronze satiné oxydé foncé 613 comme une finition de catégorie B.
Les finitions de la catégorie B « ne

correspondent pas d'un alliage ou d'une forme de matériau à l'autre et d'un fabricant à l'autre ». La finition 613 peut varier selon les produits et les modèles des fabricants.
Dans certains cas, pour la commodité du client, les symboles de finition BHMA les plus appropriés sont utilisés pour indiquer la similitude au niveau de l'apparence, indépendamment du

métal de base ou du procédé de finition. Les finitions des pènes, des gâches, des cylindres/noyaux et des vis de fixation visibles, bien que d'apparence similaire, peuvent différer de la finition des garnitures. Les désignations de finitions figurant dans les numéros 600 correspondent à la norme industrielle BHMA (Builders Hardware Manufacturers Association).



Comment commander des serrures de la gamme DB600



Cylindre de type 5

	Fonction	D	— Cylindre conventionnel						
Barrette x Plaque vierge ⁵ —	80	C	— SFIC (avec noyau)						
Cylindre x Cylindre —	62	J	— SFIC (sans noyaux)						
Cylindre x Barrette —	60	T	— SFIC temporaire						
					Épaisseur de porte⁶	134	— 1-3/8" — 1-3/4"		
	DB	6	60	D	630	26170	134	5103	XXXX — Voir page 6
Pêne dormant —	DB	Laiton brillant —		605	26173	— Ajust., Drive-in		↗ Champ des options Système de clés	
		Bronze satiné oxydé foncé —		613	26171	— Ajust., RC 1 po		↘ Options Gâche⁶	
		Nickel satiné ² —		619	26170	— Ajust., SQ 1 po avec remplissage			
Pêne dormant tubulaire, classe 2		Chrome satiné —		626	Pêne demi-tour³				
Famille de produits		Acier inoxydable brillant ³ —		629					
		Acier inoxydable satiné ³ —		630					

Finition 4

1. DB680 non disponible en finition 605.
2. La finition 619 n'est disponible que pour le cylindre standard.
3. La finition 629 est disponible uniquement pour la gamme DB660 (standard et SFIC).
4. Pour les finitions fractionnées, contacter l'usine. Précisez si « battante vers l'intérieur » ou « battante vers l'extérieur ».
5. L'option « Less Conventional Cylinder » (Cylindre moins conventionnel) n'est pas disponible pour la gamme DB600.
6. L'exemple montre les valeurs par défaut Reportez-vous à la section Options de serrure pour plus de détails.

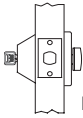
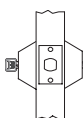
Fonctions

Function	Series	Outside/Inside	Description
Cylindre x Barrette	D660	 E2152	<ul style="list-style-type: none"> • Pêne dormant actionné par une clé à l'extérieur ou une barrette à l'intérieur. • Le pêne se bloque automatiquement en position de déverrouillage.
Cylindre x Cylindre	DB662	 E2142	<ul style="list-style-type: none"> • Pêne dormant actionné par une clé de chaque côté. • Le pêne se bloque automatiquement en position de déverrouillage.
Barrette x Plaque vierge	DB680		<ul style="list-style-type: none"> • Pêne dormant actionné par une barrette à l'intérieur. Plaque vierge sur l'autre côté. • Le pêne se bloque automatiquement en position de déverrouillage.

DB100/DB600 Lock Options

Gâches

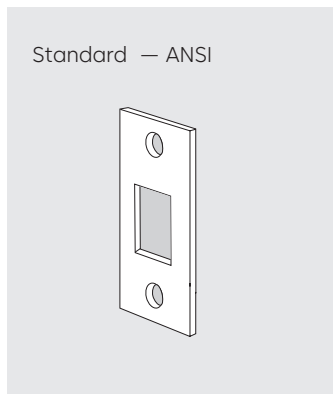

5103 – Gâche 1-1/8 po x 2-3/4 po. Sans lèvre. Standard pour les gammes DB100/DB600.



5203 – Coin carré de 1-5/8 po x 2-1/4 po avec gâche à lèvre pleine avec découpe pour pêne dormant. Longueur de la lèvre 1-1/8 po – En option pour les gammes DB100/DB600.

5204 – Pêne dormant à lèvre pleine avec coin de rayon de 1-5/8 po x 2-1/4 po. Longueur de la lèvre 1-1/8 po. En option pour la gamme DB600.



5004 – Gâche ANSI 1-1/4 po x 4-7/8 po avec découpe pour pêne dormant. Sans lèvre. En option pour les gammes DB100/DB600.

Pêne demi-tour

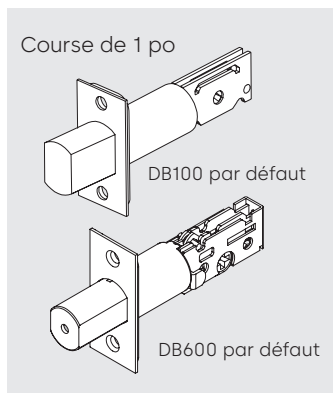

28752 – Distance d'écartement de 2-3/4 po avec plaque frontale de 2-1/4 po, pêne dormant à course de 1 po standard pour la gamme DB100.

28652 – Distance d'écartement de 2-3/8 po avec plaque frontale de 2-1/4 po, pêne dormant à course de 1 po avec distance d'écartement de 2-3/8 po. En option pour la gamme DB100.

26170 – Coin carré 1 po 2-1/4 po à l'avant, 1 po de diamètre, pêne dormant à course de 1 po avec distance d'écartement de 2-3/8 po–2-3/4 po réglable. Plaque de remplissage de 1-1/8 po incluse. Standard pour la gamme DB600.

26171 – Coin arrondi à ¼ po de 1 x 2-1/4 po à l'avant, 1 po de diamètre, pêne dormant à course de 1 po avec distance d'écartement de 2-3/8 po à 2-3/4 po réglable. En option pour la gamme DB600.

26173 – Drive-in avec diamètre de 1 po, pêne dormant à course de 1 po avec distance d'écartement de 2-3/8 po à 2-3/4 po réglable. En option pour la gamme DB600.

KAA1559_08/23
Sujet à changement sans préavis



dormakaba.com

dormakaba USA, Inc
6161 E. 75e rue
Indianapolis, IN 46250
Tél : 800 523 8483

dormakaba Canada Inc
7301, boul. Décarie
Montréal, QC H4P 2G7
Tél : 888-539-7226