



**KABA®**

# Serrure Electronique Axessor USB

Manuel d'utilisation

FR



## Axessor USB

### Vue d'ensemble du système – serrure électronique Axessor USB

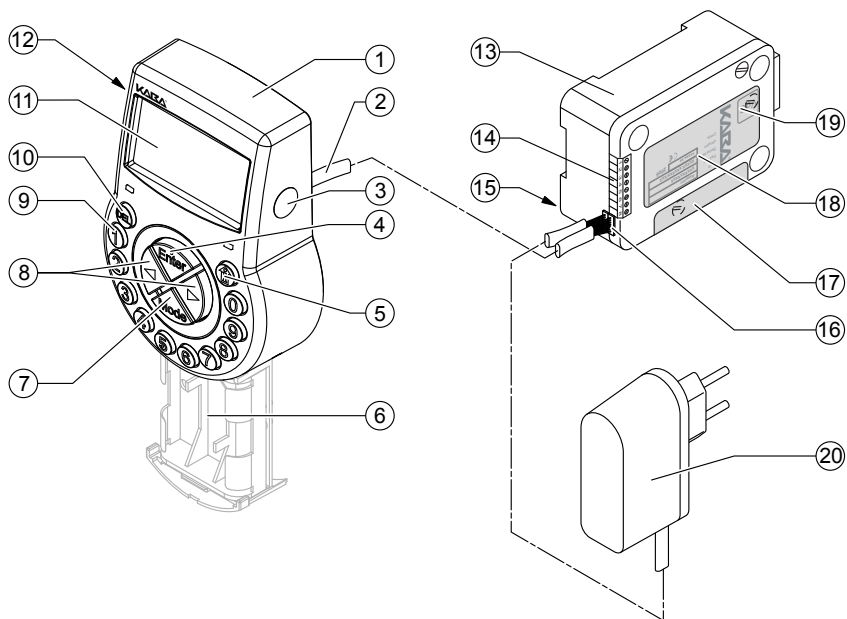

### Unité de commande

- 1 Boîtier
- 2 Câble de raccordement à la serrure
- 3 Interface (USB) pour le raccordement à l'ordinateur
- 4 Touche d'entrée <ENTER> (entrer, confirmer)
- 5 Touche <INFO/ESC> (activer l'affichage d'informations ou quitter/retour au niveau supérieur)
- 6 Logement des piles
- 7 Touche <MODE> (activer le mode de programmation)
- 8 Touches <GAUCHE> et <DROITE> (touches fléchées pour naviguer)
- 9 <0>...<9> (touches numériques 0...9)
- 10 Touche <DEL> (effacer, fermer la serrure)
- 11 LCD (affichage à cristaux liquides)
- 12 Vibreur

### Serrure

- 13 Boîtier de serrure
- 14 Bornier (entrées/sorties)
- 15 Broches pour fixation de câble
- 16 Prise de connexions X1 (câble de l'unité d'introduction) et X2 (alimentation extérieure)
- 17 Étiquette de garantie
- 18 Plaquette signalétique
- 19 Étiquette VdS (protège la vis de réglage du pêne à ressort)
- 20 Alimentation externe (option)

## TABLE DES MATIÈRES

---

<b>1</b>	<b>Introduction</b>	<b>9</b>
1.1	Premiers propos	9
1.2	Remarques concernant ce manuel d'utilisation	9
1.2.1	Validité	9
1.2.2	Personnel concerné	9
1.2.3	Restrictions	9
1.2.4	Documentation complémentaire	9
1.2.5	Symboles utilisés dans ce manuel d'utilisation	10
1.2.6	Conventions typographiques	10
<b>2</b>	<b>Sécurité et environnement</b>	<b>11</b>
2.1	Généralités	11
2.2	Qualification du personnel	11
2.3	Modifications non autorisées sur l'unité	11
2.4	Environnement	11
<b>3</b>	<b>Vue d'ensemble du produit</b>	<b>12</b>
3.1	Description du produit	12
3.2	Domaine d'application	13
3.3	Utilisation conforme	13
<b>4</b>	<b>Installation</b>	<b>14</b>
4.1	Information importante avant l'exécution de l'installation	14
4.2	Déballage et contrôle de la livraison	14
4.3	Installation de l'unité de commande	15
4.4	Installation de la serrure	20
4.5	Contrôle du câblage au terme de l'installation de la serrure	22
4.6	Raccordements externes à la serrure	23

<b>5</b>	<b>Opération</b>	<b>25</b>
5.1	Éléments d'opération et d'affichage de l'unité de commande	25
5.2	Modes d'opération	26
5.2.1	Mode normal d'opération	26
5.2.2	Mode de programmation	26
5.2.3	Menu d'informations	26
5.3	Signaux acoustiques du vibreur	27
5.4	Messages d'états	27
5.4.1	Fermé	27
5.4.2	Ouvert	27
5.4.3	Blocage horaire immédiat	27
5.4.4	Blocage horaire (hebdomadaire)	28
5.4.5	Blocage horaire (vacances)	28
5.4.6	Temporisation de l'ouverture	28
5.4.7	Confirmation après le décompte de la temporisation	28
5.4.8	Entrée du second code (mode 4-yeux activé)	29
5.4.9	Pénalité pour codes erronés	29
5.4.10	Blocage à distance	29
5.4.11	Identification d'un code bloqué	29
5.4.12	Le compartiment des piles a été ouvert	30
5.4.13	Liaison avec le logiciel de programmation	30
5.4.14	Alimentation externe disponible	30
5.5	Codes d'accès	31
5.5.1	Hiérarchie et formats de codes	31
5.5.2	Types de codes	31
5.5.2.1	Code maître	32
5.5.2.2	Codes manager	33
5.5.2.3	Codes utilisateurs	33
5.5.2.4	Code convoyeur	33
5.5.3	Fonction d'initialisation	34
5.5.4	Code sous contrainte	34
5.6	Introduction de codes	35
5.7	Procédure d'ouverture	36
5.8	Procédure de fermeture	38

<b>6</b>	<b>Mode de programmation</b>	<b>39</b>
6.1	Exploitation du mode de programmation	39
6.1.1	Activer le mode de programmation	39
6.1.2	Naviguer dans le mode programmation	40
6.1.3	Modifier et sauvegarder des paramètres dans le mode de programmation	40
6.1.4	Quitter le mode de programmation	41
6.2	Tableau synoptique des menus	42
6.3	Droits d'accès	43
6.4	Programmation	44
6.4.1	Menu HEURE	44
6.4.1.1	Définir heure - sous-menu HEURE	44
6.4.1.2	Définir date - sous-menu DATE	45
6.4.1.3	Définir le format de l'heure - sous-menu AM/PM	46
6.4.2	Menu PROGR	47
6.4.2.1	Définir des périodes de fermetures hebdomadaires - sous-menu HEBDO	47
6.4.2.1.1	Ajouter une période de fermeture hebdomadaire	47
6.4.2.1.2	Modifier une période de fermeture hebdomadaire existante	48
6.4.2.1.3	Effacer une période de fermeture hebdomadaire existante	49
6.4.2.2	Activer un blocage horaire immédiat - sous-menu FER-IMM	50
6.4.2.3	Configurer des périodes de fermeture de vacances - sous-menu VACNCES	51
6.4.2.3.1	Ajouter une période de fermeture vacancière	51
6.4.2.3.2	Modifier une période de fermeture vacancière existante	52
6.4.2.3.3	Effacer une période de période de fermeture vacancière existante	53
6.4.3	Menu TEMPO	54
6.4.3.1	Définir/désactiver les temporisations - sous-menus TEMPO 1...2	54
6.4.3.2	Configurer la fenêtre de confirmation - sous-menu FEN CNF	56
6.4.4	Menu CODE	57
6.4.4.1	Modifier le code maître - sous-menu MAITRE	57
6.4.4.2	Définir les codes manager - sous-menu MANAGER	58
6.4.4.3	Définir les codes utilisateurs - sous-menu UTIL	59
6.4.4.4	Définir le code convoyeur - sous-menu CONVOY	60
6.4.4.5	Initialiser tout le système de serrure sur paramètres d'usine - sous-menu INITIAL	61
6.4.4.6	Modifier un code	62
6.4.4.7	Effacer un code	63
6.4.5	Menu DIVERS	64
6.4.5.1	Activer/désactiver neutralisation de code - sous-menu BLC CDE	64

6.4.5.2	Activer/désactiver le blocage à distance - sous-menu BLC-DST	65
6.4.5.3	Activer/désactiver la fonction code sous contrainte - sous-menu CONTRNT	66
6.4.5.4	Activer/désactiver le mode 4-yeux - sous-menu 4-YEUX	67
6.4.5.5	Définir la langue d'affichage - sous-menu LANGUE	68

## **7 Entretien 69**

7.1	Nettoyage	69
7.2	Remplacement des piles	69
7.3	Service après-vente	70
7.4	Pièces de rechange et accessoires	71

## **8 Messages d'erreur 72**

## **9 Caractéristiques techniques 75**

9.1	Fonctions	75
9.2	Electronique	77
9.3	Mécanique	78
9.4	Homologations et certifications	79
9.5	Paramètres d'usine	80



## 1 Introduction

---

### 1.1 Premiers propos

Nous vous remercions d'avoir opté pour la **serrure électronique Axessor USB**.

La serrure électronique Axessor USB est conçue selon les techniques avancées récentes et les règles de sécurité reconnues actuellement. Toutefois, l'emploi inadéquat de la serrure électronique Axessor USB peut provoquer des dommages matériels.

Afin d'assurer une exploitation sûre, professionnelle et économique de la serrure électronique Axessor USB, veuillez observer et respecter entièrement les indications de ce manuel d'utilisation et les consignes de sécurité des manuels concernant les composants utilisés conjointement avec la serrure électronique Axessor USB.

Pour toute question non exposée exhaustivement ou ne figurant pas dans ce manuel d'utilisation, veuillez prendre contact avec votre fournisseur, lequel vous assistera volontiers.

---

### 1.2 Remarques concernant ce manuel d'utilisation

#### 1.2.1 Validité

Ce manuel d'utilisation décrit la serrure électronique **Axessor USB**.

#### 1.2.2 Personnel concerné

Ce manuel d'utilisation est destiné au personnel instruit affecté aux travaux d'installation, de mise en service, d'exploitation, d'entretien et de dépannage aux serrures électroniques Axessor USB.

#### 1.2.3 Restrictions

Les descriptions contenues dans ce manuel d'utilisation se limitent à l'installation, à l'exploitation, à l'entretien et au dépannage des serrures électronique Axessor USB.

La description du logiciel de programmation AS 284 optionel n'est effectuée que dans la mesure où elle est indispensable à l'exploitation de la serrure. D'autres informations concernant le logiciel de programmation AS 284 peut être obtenues par la fonction help du logiciel.

#### 1.2.4 Documentation complémentaire

Le guide rapide de référence de la serrure est le complément de ce manuel.

### 1.2.5 Symboles utilisés dans ce manuel d'utilisation

Les symboles suivants utilisés dans ce manuel d'utilisation sont utilisés pour vous rendre attentif sur une situation particulière, par exemple, sur un risque, sur les dispositions à prendre impérativement, etc. :



**Avertissement!**

Informe d'un risque qui peut endommager l'unité ou avoir des conséquences graves sur le fonctionnement ou l'utilisation de l'appareil en cas de non-observation.



**Important!**

Informe d'un point important à observer pendant l'exécution de la procédure décrite.



**Remarque!**

Informe de la présence d'indications, de renseignements, de tuyaux, de renseignements de fond qui facilitent la réalisation d'une action ou précisent les détails spécifiques d'une procédure.



**Condition impérative!**

Informe des conditions nécessaires à l'exécution, l'activation, la modification ou l'effacement de la fonction décrite. Ces conditions sont à remplir préalablement à chaque procédure.



**Logiciel de programmation AS 284**

Fait référence au logiciel de programmation AS 284 (disponible en option), qui permet des réglages et des fonctions supplémentaires.

### 1.2.6 Conventions typographiques

- Le caractère „→“ signifie „voir“, „se référer à“ ou „consulter aussi“ (exemple: pour une description de la hiérarchie des codes d'accès → *Hiérarchie et formats de codes à la page 31*).
- Le texte apparaissant à l'affichage est représenté en majuscules et figure entre guillemets. (Exemple: „FERME“).
- Les touches à utiliser sont représentées en caractères majuscules gras et figurent entre parenthèses angulaires:

<b>&lt;DEL&gt;</b>	= touche d'annulation
<b>&lt;NUMERIQUES&gt;</b>	= touches numériques 0...9
<b>&lt;INFO/ESC&gt;</b>	= Information/Escape key
<b>&lt;ENTER&gt;</b>	= touche Enter
<b>&lt;MODE&gt;</b>	= touche Mode
<b>&lt;LEFT&gt;</b>	= touche fléchée à gauche
<b>&lt;DROITE&gt;</b>	= touche fléchée à droite

## 2 Sécurité et environnement

---

### 2.1 Généralités

Toute personne affectée à travailler avec l'Axessor USB doit avoir lu et assimilé ce manuel d'instructions avant d'effectuer un travail quelconque à cet appareil. La connaissance sans lacune et l'assimilation du contenu de ce manuel d'instructions sont les conditions primordiales pour la protection du personnel contre tout danger, pour la prévention d'opérations erronées et pour l'utilisation sûre et correcte de l'unité.

### 2.2 Qualification du personnel

Chaque action décrite dans ce manuel d'instructions (installation, mise en service, exploitation, etc.) doit être accomplie exclusivement par du personnel bien instruit et suffisamment qualifié.

Pour raisons de sécurité et de garantie, toute action non énoncée dans ce manuel, effectuée uniquement par le personnel qualifié, n'est autorisée que par le fabricant.

Chaque personne affectée à travailler sur l'Axessor USB doit être familiarisée avec les réglementations de sécurité de travail en vigueur sur la prévention des accidents.

### 2.3 Modifications non autorisées sur l'unité

Il est explicitement prohibé d'apporter des modifications sur la serrure électronique Axessor USB, pour raisons de garantie, de préjudice à la sécurité et à la sûreté de l'unité.

Effectuez le remplacement de composants défectueux uniquement par des pièces de rechange d'origine et des pièces détachées provenant de votre fournisseur.

### 2.4 Environnement

Évacuez et/ou recyclez l'emballage et le matériel de consommation (piles, par ex.) selon les prescriptions locales en vigueur.

Lorsque l'unité et ses composants ne sont plus utilisés, ils doivent être retournés au fabricant ou évacués sur un poste de recyclage selon les prescriptions locales en vigueur.

En cas de doute, veuillez contacter votre fournisseur..

## 3 Vue d'ensemble du produit

### 3.1 Description du produit

La serrure électronique Axessor USB est une serrure intelligente à pêne motorisée équipée de terminaux, utilisés par exemple pour la connexion à une centrale d'alarme. Elle comporte un éventail de fonctions telles qu'une hiérarchie de codes avec gestion de groupe, code convoyeur, identification 4-yeux, code sous contrainte, temporisation de l'ouverture, fonctions horaires, blocage à distance et refus de code. L'exploitation et la programmation s'effectuent via l'unité de commande.

La serrure électronique Axessor USB peut être également configurée par le **logiciel de programmation AS 284 (disponible en option)**. Cette particularité permet l'accès à une fonctionnalité étendue et procure des solutions client sur mesure pour presque chaque extension de fonction.

#### Configuration de l'unité en version standard

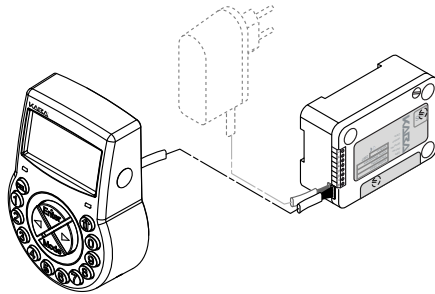

La version standard de la serrure électronique Axessor USB est alimentée par piles; elle est constituée d'une **unité de commande**, de la **serrure** et d'un **câble de raccordement**. La serrure comporte 2 entrées et 2 sorties (attribution → *Raccordements externes à la serrure à la page 23*). On peut raccorder, en option, une alimentation externe (6VDC/500mA) sur l'une des embases „X1“ ou „X2“ de la serrure.

Utilisez l'alimentation Axessor d'origine. Les piles doivent rester en permanence dans leur logement, même si l'alimentation externe est branchée. Elles servent surtout (mais non exclusivement) d'appoint lors d'une panne d'alimentation. Utilisez uniquement des piles AA alcalines ou AA lithium **non rechargeables**.

### 3.2 Domaine d'application

Les serrures électroniques Axessor USB offrent un large éventail de fonctions pour des applications dans le domaine de la haute sécurité. Elles permettent la programmation de divers codes et de diverses combinaisons de codes, entre autres de fonctions horaires ainsi que le stockage et le rappel d'un enregistrement d'évènements détaillés (journal des évènements).

La programmation peut s'effectuer par l'unité de commande ou par un ordinateur effectuant la programmation par l'intermédiaire du logiciel AS 284, branché sur l'unité d'entrée via le câble USB.

Ces serrures électroniques sont spécialement appropriées pour des applications requérant une haute sécurité, plusieurs utilisateurs, requérant une grande souplesse et un haut niveau de dépiage.

---

### 3.3 Utilisation conforme

Les serrures électroniques Axessor USB s'utilisent pour la condamnation et la libération d'un verrouillage mécanique d'un coffre fort, d'une chambre forte, d'un coffre de données, d'un distributeur automatique de billets, etc. Cette fonction est habituellement assurée par le déplacement manuel d'un pêne. Les serrures électroniques Axessor USB remplacent avantageusement une serrure à clef ou une serrure à combinaison mécanique. Les prescriptions et les normes en vigueur doivent être respectées.

La libération (ouverture de la serrure) s'effectue uniquement par l'introduction d'un ou de plusieurs codes à l'unité de commande. De plus, la procédure d'ouverture peut être conditionnée à des ordres de blocages horaires et/ou des signaux externes.

Les serrures électroniques Axessor USB ne peuvent être utilisées que dans le but prévu – condamnation et libération du système de verrouillage mécanique des dispositifs mentionnés ci-dessus. Toute autre utilisation est à proscrire.

Les serrures électroniques Axessor USB sont conçues pour des applications à l'intérieur (environnements protégés) – elles ne sont pas aptes à être exposées à l'environnement extérieur.

L'exploitation du matériel dans le but prévu requiert l'observation de chaque indication énoncée dans ce manuel d'instructions.

## 4 Installation

### 4.1 Information importante avant l'exécution de l'installation

**Avertissement!**

Veillez observer les consignes suivantes:

- *Le respect des séquences décrites est une nécessité absolue. Un assemblage inadéquat ou effectué dans un ordre différent peut endommager l'unité!*
- *Afin d'éviter des dommages, veillez à maintenir les câbles hors de la portée des pièces mobiles! N'installez pas les câbles sur des angles acérés!*
- *Ne fermez pas la porte du coffre fort avant que toutes les étapes d'installation aient été exécutées avec succès!*

**Important!**

Veillez observer les consignes suivantes:

- *L'éloignement ou l'endommagement de l'étiquette de garantie (→ Vue d'ensemble du système – serrure électronique Axessor USB à la page 3, item 17) annule la garantie!*
- *Les vis doivent être préalablement enduites d'un produit de blocage (auto-maintenance) préconisé à cet effet (par exemple LOCTITE bleu, type 243).*
- *L'éloignement ou l'endommagement de la marque VdS (→ Vue d'ensemble du système – serrure électronique Axessor USB à la page 3, item 19) annule l'homologation VdS!*
- *La serrure doit être installée à l'écart du trou de passage de la porte! Obtenez/sécurisez les trous de passage existants de façon conforme. Votre fournisseur est en mesure de vous procurer une plaque de protection adéquate pour la protection de la serrure (52x DPUL plaque de protection).*

### 4.2 Déballage et contrôle de la livraison

Déballer la livraison et contrôler le contenu quant à son intégralité.

La livraison **Axessor USB** comprend:

- Unité de commande
- Serrure
- Câble de connexion
- Sachet de matériel d'installation
- 3 piles AA
- Notice explicative avec des informations additionnelles et une référence sur une page d'accueil

La livraison des **logiciels d'ordinateur en option** comprend:

- **AS284-USBW**: CD, Câble de connexion USB, 1 x clé USB opérateur

## 4.3 Installation de l'unité de commande

### Montage de l'embase

1. Marquez les trous **3 et 5** ou **2 et 4** plus **1 (recommandé)**. Marquez également l'un des deux trous **6** (passage de câble). Pour ce faire, consultez l'illustration ci-dessous ou utilisez le gabarit ( $\rightarrow$  *Gabarit d'unité de commande à la page 83*).

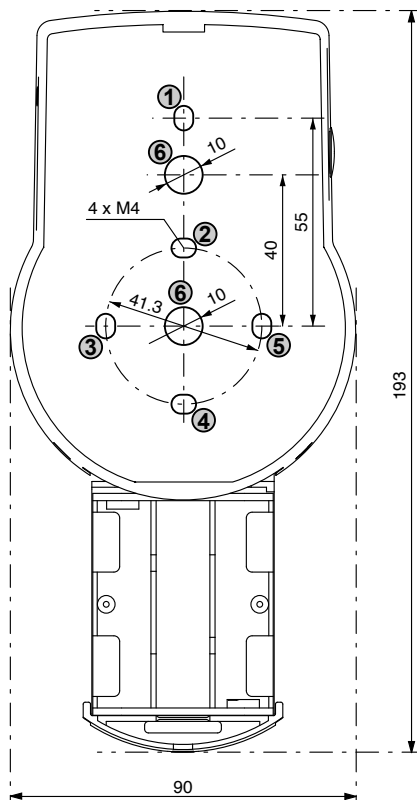

2. Percez les 3 trous de fixation  $\text{Ø}3.2 \times 14$  mm et le passage de câble  $\text{Ø}10$  mm. Ebavurez. Taraudez 3 fois à M4.

3. Enlever les trois vis en bas du boîtier (1 au logement de la batterie, 2 au boîtier). Enlevez le couvercle de l'embase, puis sortez précautionneusement le logement des piles.



4. Fixez l'embase à la porte au moyen des 3 vis à tête plate M4x12 incluses. Fixez l'unité de commande à la porte au moyen de deux vis au minimum, en position opposée. Nous recommandons également d'utiliser la troisième vis (pos. 1).





## Axessor USB

### Raccordement des câbles

- Engagez précautionneusement le câble de connexion dans le trou Ø10mm et tirez-le depuis le palâtre.



- Insérez le logement des piles. Ensuite, placez le câble du logement des piles dans les bossages guides du logement des piles et de l'embase. **Assurez-vous de ne pas comprimer le câble!**

Enfin, vérifiez la liberté de mouvement du logement des piles. **Assurez-vous que le câble en spirale reste aligné lorsque l'on glisse le logement de piles (par exemple, le câble ne doit pas se déplacer latéralement lorsqu'il est allongé ou comprimé).**

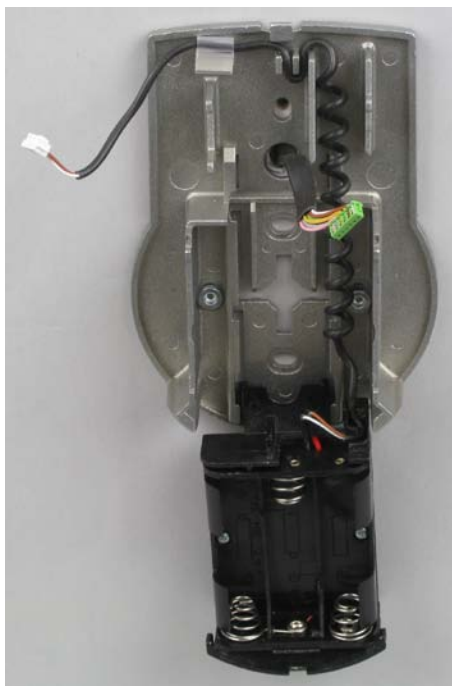

7. Présentez le couvercle sur l'embase avec un angle de  $>90^\circ$ .



8. Branchez le câble des piles sur le connecteur de la pile à 2-pole et le câble de connexion sur le connecteur de la serrure à 6-pole.  
**Vérifiez l'orientation correcte des connecteurs avant d'effectuer la connexion. Enfichez sans trop de force, veillez plutôt à effectuer un raccordement soigné.**

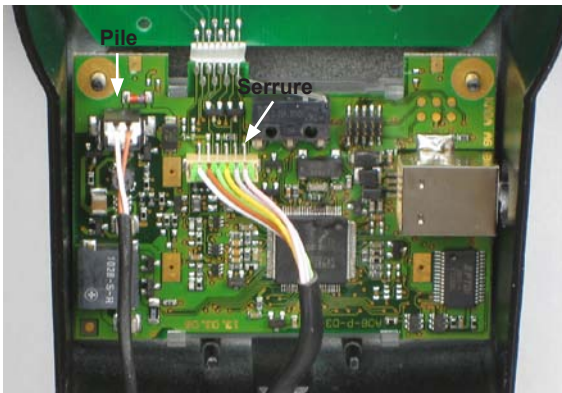

## Axessor USB

### Montage du couvercle

- Engagez le couvercle dans l'encoche supérieure de l'embase.

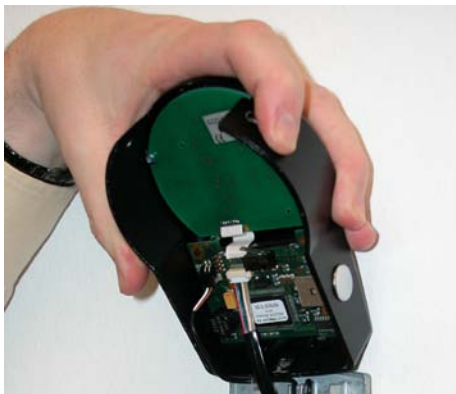

- Abaissez lentement le couvercle sur l'embase tout en accompagnant le câble de connexion depuis le palâtre; laissez une boucle.

**Assurez-vous que les câbles ne soient pas pincés.** Vérifiez la liberté de mouvement du logement des piles: poussez précautionneusement le logement des piles en butée, puis ouvrez-le.



- Fixez le couvercle sur l'embase au moyen des deux vis noyées M3x6.



- Vérifiez encore une fois la liberté de mouvement du logement des piles.  
**Ne pas encore placer les piles, ni visser le logement des piles.**

## 4.4 Installation de la serrure

### Montage de la serrure

1. Marquez les 3 trous de fixation (A) selon l'illustration ou à l'aide du gabarit (→ *Gabarit de serrure à la page 84*).

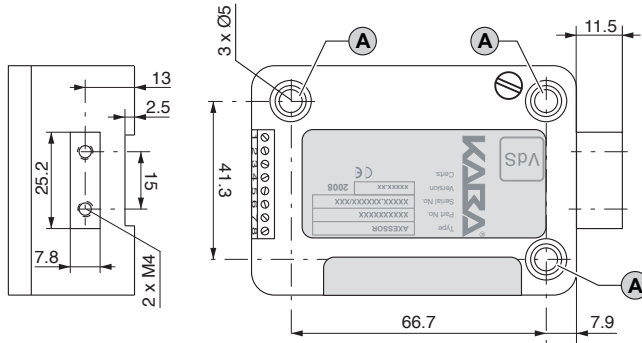

2. Percez les trous de  $\varnothing 5\text{mm}$ . Ebavurez. Tarauder à M6.
3. Fixez la serrure au moyen des 3 vis M6x10 (on peut également utiliser des vis inch équivalents).  
**Assurez-vous que les têtes de vis reposent convenablement sur l'épaulement contrefraisé dans le boîtier! Veillez à conserver l'espace libre du dégagement prévu sous la serrure pour le système de refermeture ou le câble de connexion!**
4. Retirez la vis d'arrêt (B) logée sous le logo VdS si la fonction pêne demi-tour est désirée.

**Veillez noter que ce mode d'utilisation annule l'homologation VdS!**



## Axessor USB

5. Au besoin, utilisez les taraudages 2 fois M4 situés en bout de pêne pour fixer une prolongation.

**Respectez une force de déplacement maximum de 5N dans les deux sens.**

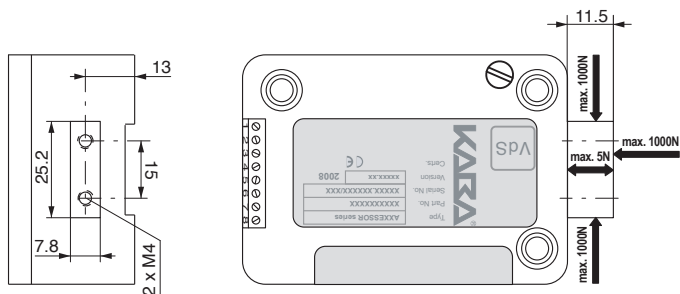

### Connexion du câble de raccordement

6. Vérifiez le branchement correct sur le connecteur, puis branchez précautionneusement le câble de connexion sur le connecteur „X1” ou „X2” de la serrure.

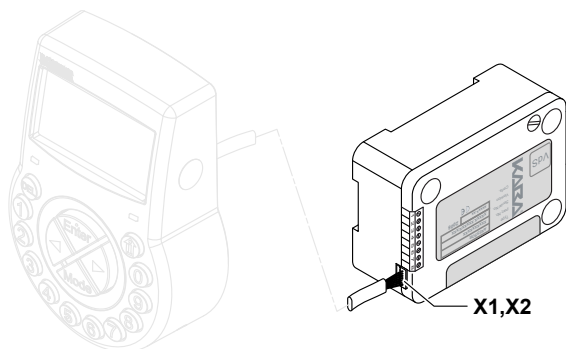

7. Assurez le câble et immobilisez soigneusement les excédents à l'aide d'attache-câbles.



## 4.5 Contrôle du câblage au terme de l'installation de la serrure



### Condition impérative!

Pour le contrôle du câblage, la porte doit être ouverte.

- Ouvrez précautionneusement le logement des piles jusqu'à la butée inférieure.
- Insérez les 3 piles incluses (3x AA mignon, type alcaline) conformément au marquage du porte-piles – **veuillez respecter la polarité!**  
Dès que les piles sont logées, un test de routine est initialisé. Les affichages suivants apparaissent successivement (l'affichage de la version peut varier) et le signal „bip“ retentit:



- Fermez le logement des piles. Attendez la réapparition du message d'erreur „COMPART PILES“.



- Confirmez le message d'erreur par introduction du code maître actuel (à défaut: 00123456) à l'aide des touches **<NUMÉRIQUES>**; ensuite, pressez la touche **<ENTER>**. La serrure s'ouvre et se referme après une temporisation de 6 secondes environ.

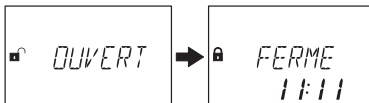

- Fixez le logement des piles avec une vis noyée à six pans creux.



### Important!

Si, au cours du test, le message d'erreur „LINE OFF“ apparaît en continue, le câble de connexion n'a pas été connecté correctement ou il a été endommagé pendant l'installation. Ne continuez pas l'installation et procédez comme suit:

- Contrôlez le câble quant à sa connexion correcte ou quant aux endommagements. Au besoin, déconnectez le câble et remplacez-le par un neuf.
- Effectuez la connexion du câble comme indiqué sous rubrique → Installation de l'unité de commande à la page 15 et Installation de la serrure à la page 20.
- Contrôlez si des nouvelles batteries ont été insérées. Si pas, insérez des nouvelles batteries.

Pour d'autres messages d'erreur consultez la rubrique → Messages d'erreur à la page 72.

# Axessor USB

## 4.6 Raccordements externes à la serrure

Au besoin, vous pouvez raccorder des signaux externes au bornier à vis de la serrure. Consultez le tableau ci-dessous et les exemples de connexion ci-après.

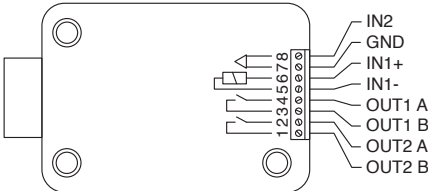
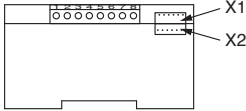
Borne	Description	Charge admissible / Remarques
		
<p><b>Remarque: fonctions et polarité peuvent être modifiées avec le logiciel de programmation AS 284 livrable en option.</b></p>		
1 / 2	<b>Sortie 2</b> standard: serrure ouvert	30 VDC/2A, 50 VAC/0.5A avec charge résistive.
3 / 4	<b>Sortie 1</b> standard: alarme sous contrainte	Relais avec contacts de travail sans potentiel (NO—normalement ouvert).
5(-) / 6(+)	<b>Entrée 1</b> standard: non assigné optional: blocage à distance, ou blocage asservi	12 VDC (min. 20mA)
7 / 8	<b>Entrée 2</b> standard: non assigné optional: programmable avec le logiciel de programmation AS 284	<b>N'appliquez aucune tension – contact sans potentiel uniquement!</b> Recommandation: utilisez un micro-rupteur équipé de contacts plaqués or pour 12 VDC/50mA (p.ex. „séries DB“ de Cherry)
Prise	Description	Charge admissible / Remarques
		
X1, X2	Connecteur pour le raccordement à l'unité de commande ou pour le raccordement de l'alimentation	Utilisez le câble de connexion inclus.  Utilisez exclusivement l'alimentation Axessor d'origine, disponible comme accessoire en option.

## Exemple de raccordement „Contact de porte“



## Exemple de connexion de plusieurs serrures; seule une serrure peut être ouverte à la fois

En plus du logiciel de programmation AS 284, la configuration suivante est nécessaire:

Sortie 2= Serrure ouvert

Entrée 1= Blocage asservi

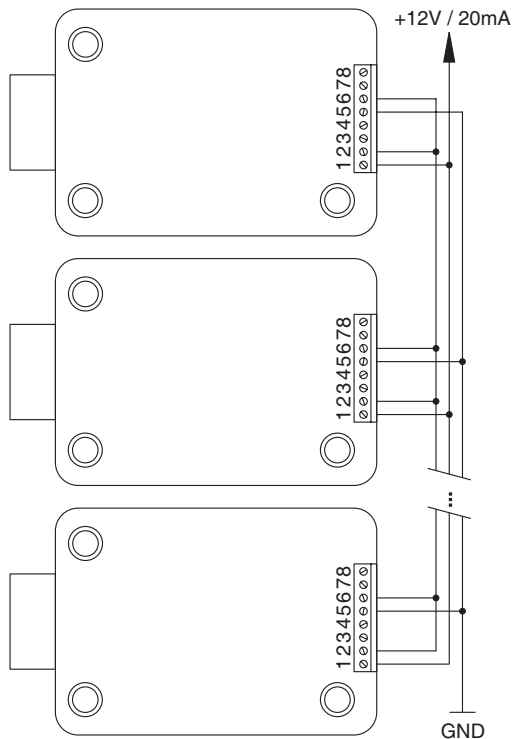



## 5 Opération

### 5.1 Eléments d'opération et d'affichage de l'unité de commande

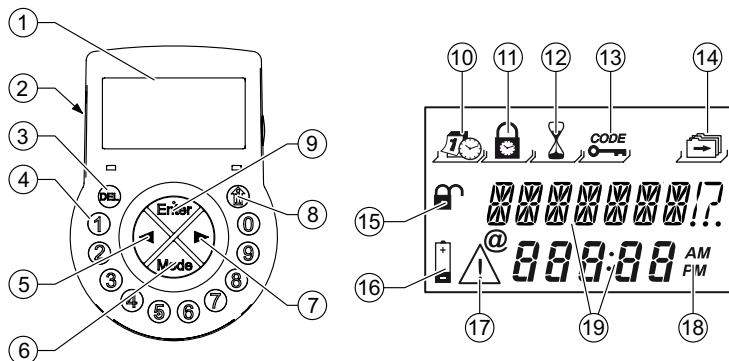

- 1 LCD (affichage à cristaux liquides)
- 2 Vibreur
- 3 Touche **<DEL>** (effacer, fermer la serrure)
- 4 Touches **<NUMERIQUES>** (touches numériques 0...9)
- 5 Touche **<GAUCHE>** (touche directionnelle de navigation)
- 6 Touche **<MODE>** (activation du mode de programmation)
- 7 Touche **<DROITE>** (touche directionnelle de navigation)
- 8 Touche **<INFO/ESC>** (activer l'affichage d'information ou quitter/retour sur un niveau supérieur)
- 9 Touche **<ENTER>** (valider, confirmer)
- 10 Menu HEURE (définir l'heure/la date)
- 11 Menu PROGR (programmer les séquences de fermeture)
- 12 Menu TEMPO (programmer les temporisations)
- 13 Menu CODE (modifier les codes)
- 14 Menu DIVERS (ouvrir définitions supplémentaires)
- 15 Symbole „Serrure ouverte“ (déverrouillée) ou „Serrure fermée“ (verrouillées)
- 16 Symbole „Remplacer les piles“
- 17 Symbole „Attention“
- 18 Format de l'heure (12/24 heures)
- 19 Lignes d'affichage de texte

## 5.2 Modes d'opération

### 5.2.1 Mode normal d'opération

Mode normal pour les procédures d'ouvertures/fermetures. Toutes les fonctions programmées sont réalisées, les alarmes sont gérées, les diagnostics sont effectués et les erreurs possibles sont affichées par un message.

### 5.2.2 Mode de programmation

Ce mode permet de changer les paramètres d'usine et de modifier des définitions, des codes, etc. Selon le degré de programmation recherché, différents niveaux de code sont requis.

### 5.2.3 Menu d'informations

Les informations se consultent en activant la touche **<INFO/ESC>** lorsque la serrure est dans l'état "OUVERT" ou "FERME". Puis, les différentes informations du menu d'information peuvent être interrogées à tour de rôle par presser répété la touche **<INFO/ESC>** ou les touches fléchées. La séquence des informations dépend si un blocage horaire soit actif ou pas:

- Séquence, si aucun blocage horaire est actif:
  - Langue d'affichage
  - Etat de charge des piles (en % de la capacité nominal)
  - Compteur d'ouverture
  - Numéro de série
  - Attendre avec 00:00
- Séquence, si un blocage horaire est actif:
  - Attendre avec hhh:mm à l'échéance de la période de fermeture
  - Langue d'affichage
  - Etat de charge des piles (en % de la capacité nominal)
  - Compteur d'ouverture
  - Numéro de série



#### **Remarques!**

- *La langue d'affichage peut être modifiée à tout moment dans le menu d'information par presser la touche **<ENTER>** (aussi avec la serrure fermée).*
- *Le menu d'information est quitté automatiquement après 10s sans activité ou peut être quitté à tout moment manuellement par presser la touche **<DEL>**.*

## 5.3 Signaux acoustiques du vibreur

Signal de vibreur	Affichage	Cause
1 bip court		Activation d'une touche du clavier
1 short, bip fréquence basse	REFUSE	Action refusée
1 bip court toutes les 60 secondes	ATTENTE	Temporisation d'ouverture ou temporisation d'ouverture sous contrainte active
3 bips courts toutes les 60 secondes	CONF	Fenêtre de confirmation active (attente du code de confirmation après le décompte de la temporisation d'ouverture)
10 bips courts toutes les 10 secondes	COMPART PILES	Le logement des piles a été ouvert
10 bips courts toutes les 30 secondes	OUVERT	Serrure ouverte



### Logiciel de programmation AS 284

- Les séquences des signaux acoustiques durant „OUVERT“ (serrure ouverte), durant „ATTENTE“ (temps d'attente) et durant „CONF“ (fenêtre de confirmation) peuvent être désactivées.
- Le volume des signaux acoustiques peut être réglé sur to „fort“, „faible“ ou „inactif“.

## 5.4 Messages d'états

En fonctionnement normal, les messages suivants peuvent apparaître:

### 5.4.1 Fermé



La serrure est fermée mécaniquement – l'heure courante est affichée. On peut l'ouvrir en entrant un code valide.

### 5.4.2 Ouvert



La serrure est ouverte mécaniquement. Le dispositif de verrouillage ou la porte du coffre peut être ouvert pendant un laps de 6 secondes (réglage d'usine). Si, au cours de ce délai, le pêne n'est pas ouvert, la serrure se referme automatiquement.

### 5.4.3 Blocage horaire immédiat

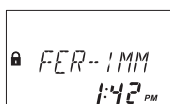

La serrure est fermée par la fonction blocage horaire immédiat et ne peut pas être ouverte – l'heure courante est affichée. Elle ne peut être ouverte que par l'introduction d'un code valide lorsque la séquence de déverrouillage est écoulée.

#### 5.4.4 Blocage horaire (hebdomadaire)



La serrure se trouve dans une période de fermeture hebdomadaire et ne peut pas être ouverte – l'heure courante est affichée. Son ouverture ne sera possible que par l'introduction d'un code valide à l'échéance de la période de fermeture.

#### 5.4.5 Blocage horaire (vacances)



La serrure se trouve dans une période de vacances et ne peut pas être ouverte – l'heure courante est affichée. Son ouverture ne sera possible que par l'introduction d'un code valide à l'échéance de la période de fermeture.

#### 5.4.6 Temporisation de l'ouverture



Après l'introduction d'un code valide, la serrure décompte le temps imparti – le temps restant est affiché. Toutes les 60 secondes, un signal bip retentit. La fin de la temporisation de l'ouverture est signalée par un autre type de signal „bip“.



##### **Remarque!**

- La durée de temporisation peut différer selon les groupes de code.
- Si l'on presse la touche <DEL> la temporisation est annulée et la serrure retourne automatiquement sur l'état „FERME“.
- Le code convoyeur outrepassa la temporisation, si ne défini pas différemment.
- On peut définir une entrée pour outrepasser une temporisation.

#### 5.4.7 Confirmation après le décompte de la temporisation

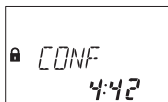

A l'échéance de la temporisation, le code utilisé pour la demande d'ouverture doit être réintroduit pour confirmation; cette action doit être effectuée dans le délai programmé. Le temps restant pour l'introduction du code est affiché.

Un signal „bip“ retentit toutes les 60 secondes. Si le code n'est pas confirmé, la serrure retourne automatiquement sur état fermé dès que le décompte atteint 00:00.



##### **Remarque!**

- Si l'on presse la touche <DEL>, la serrure retourne automatiquement sur état „FERME“.
- Si le mode 4-yeux est activé, procédez comme suit dans la fenêtre de confirmation: pour confirmation, répétez deux codes, l'ordre de succession étant sans importance.

## 5.4.8 Entrée du second code (mode 4-yeux activé)

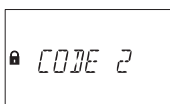

Si le mode 4-yeux est activé, il faut entrer 2 codes pour ouvrir la serrure. Ce message vous invite à introduire le second code.



### Remarque!

*Le code maître et le code convoyeur outrepassent le code 4-yeux – la serrure peut être ouverte avec un seul code, si ne défini pas différemment.*

## 5.4.9 Pénalité pour codes erronés

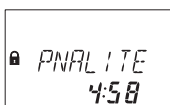

Une pénalité de 5 minutes est imposée après introduction consécutive de quatre codes erronés lors de l'ouverture ou de l'accès au mode de programmation. Pendant cette période, aucune nouvelle introduction de code n'est acceptée, de plus le contournement ou l'annulation d'une pénalité est impossible. La durée résiduelle de la pénalité est affichée.

## 5.4.10 Blocage à distance

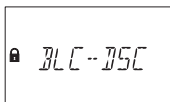

L'ouverture locale de la serrure peut être inhibée par un signal d'entrée (signal de blocage à distance). Lorsque le blocage à distance est activé, le message ci-contre est affiché autant que la serrure est fermée.

## 5.4.11 Identification d'un code bloqué

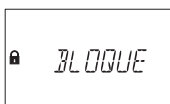

Des codes peuvent être bloqués par un code de niveau supérieur, c.-à-d., déclarés invalides jusqu'à ce qu'une autorisation leur soit à nouveau accordée. L'identification d'un code bloqué est affichée par le message ci-contre. La fonction sélectionnée n'est pas exécutée et l'état de la serrure demeure inchangé. Ce message apparaît également en cas de tentative d'ouverture avec le code manager ou avec le code maître si le code type respectif „ne peut pas ouvrir“ est activé.

#### 5.4.12 Le compartiment des piles a été ouvert



Le compartiment des piles sert également de protection pour le démontage de l'unité de commande. Le message ci-contre apparaît également lorsque:

- le logement des piles est ouvert pendant que la serrure est ouverte, et lorsque
- le logement des piles a été ouvert, puis refermé pendant que la serrure est fermée.

L'effacement de ce message s'effectue uniquement en introduisant un code maître ou un code manager valide.

#### 5.4.13 Liaison avec le logiciel de programmation



Lorsque la serrure est connectée à un ordinateur par un câble **USB** et qu'un échange de données avec le logiciel de programmation AS 284 (disponible en option) a lieu, le message ci-contre apparaît. L'unité de commande n'est pas opérationnelle, toutes les touches du clavier sont inactives.

#### 5.4.14 Alimentation externe disponible



A l'affichage ci-contre apparaît un point si une alimentation externe est disponible à la serrure. A chaque heure pleine, cet état est mis à jour.

## 5.5 Codes d'accès

### 5.5.1 Hiérarchie et formats de codes

Les codes maître, manager, utilisateurs et convoyeur sont disponibles pour l'exploitation et la programmation de la serrure. Chaque code est composé d'un nombre de 8 éléments numériques, constitué d'un ID (identification) et d'un PIN (numéro d'identification personnel).

- L'ID (2 éléments numériques) est prédéfini et identifie le code type.
- Le PIN (6 éléments numériques restants) peut être choisi individuellement.

### 5.5.2 Types de codes

Le code maître d'usine (par défaut) 0 0 1 2 3 4 5 6 est identique pour chaque serrure de ce type, il n'est donc pas approprié pour l'utilisation journalière. Lors de l'initialisation et des tests, le code maître d'usine (par défaut) doit être changé par un code sélectionné individuellement.

MAÎTRE 00 0 0 x x x x x x	
MANAGER 10 1 0 x x x x x x	MANAGER 20 2 0 x x x x x x
UTILISATEUR 11 1 1 x x x x x x	UTILISATEUR 21 2 1 x x x x x x
UTILISATEUR 12 1 2 x x x x x x	UTILISATEUR 22 2 2 x x x x x x
UTILISATEUR 13 1 3 x x x x x x	UTILISATEUR 23 2 3 x x x x x x
UTILISATEUR 14 1 4 x x x x x x	UTILISATEUR 24 2 4 x x x x x x
UTILISATEUR 15 1 5 x x x x x x	UTILISATEUR 25 2 5 x x x x x x
UTILISATEUR 16 1 6 x x x x x x	UTILISATEUR 26 2 6 x x x x x x
UTILISATEUR 17 1 7 x x x x x x	UTILISATEUR 27 2 7 x x x x x x
UTILISATEUR 18 1 8 x x x x x x	UTILISATEUR 28 2 8 x x x x x x
UTILISATEUR 19 1 9 x x x x x x	UTILISATEUR 29 2 9 x x x x x x
CONVOYEUR 90 9 0 x x x x x x	



---

**Important!**

Lors de la mise en service et au démarrage de l'unité, tous les codes doivent être personnalisés. N'utilisez jamais une combinaison simple de chiffres (p.ex., 11223344, 12345678) ou des données personnelles (p. ex., anniversaires). Pour des raisons de sécurité, les codes doivent être modifiés à intervalles réguliers!

---

**5.5.2.1 Code maître**

Le code maître est hiérarchiquement le plus élevé. Il ne peut pas être effacé.

Réglage d'usine: 0 0 1 2 3 4 5 6

Fonctions: Ouverture de la serrure (seul aussi en mode 4-yeux)  
Modification de tous les codes  
Accès à toutes les fonctions

---



**Logiciel de programmation AS 284**

Le code maître peut être défini comme „ne peut pas ouvrir la serrure“. Ensuite, l'utilisation du code maître est confirmé par le message „BLOQUE“ – la serrure ne s'ouvre pas.

---



**Avertissement!**

Les codes perdus peuvent uniquement être effacés et redéfinis par un code de niveau supérieur.  
Veuillez remarquer que le code maître perdu ne peut en aucun cas être dépisté ni récupéré. Il n'existe **aucun** „code prioritaire“ ni „super code“!

---



### 5.5.2.2 Codes manager

2 codes manager (code manager 1 et code manager 2) sont disponibles. Chaque code manager peut gérer un groupe de codes utilisateurs.

*Réglage d'usine:* aucun code assigné

*Fonctions:* ouverture de la serrure

modification de son propre code

activation, effaçage et modification des codes utilisateurs subordonnés

neutralisation et autorisation du groupe d'utilisateurs subordonné

modification de la temporisation subordonnée et de la fenêtre de confirmation

activation de la fonction fermeture immédiate

lecture du journal des événements avec afficheur Audit AS 286

### 5.5.2.3 Codes utilisateurs

On peut définir un total de 18 codes utilisateurs en 2 groupes de 9 chacun. Les codes utilisateurs peuvent être définis même si aucun code manager n'est actif.

*Réglage d'usine:* aucun code assigné

*Fonctions:* Ouverture de la serrure

Modification du code correspondant

### 5.5.2.4 Code convoyeur

1 code convoyeur peut être attribué au personnel qui ont la fonction de remplir/vider les coffres-forts de sécurité (CIT – service transporteur de fonds), sans nécessité d'une temporisation programmée.

*Réglage d'usine:* aucun code assigné

*Fonctions:* ouverture de la serrure (seul aussi en mode 4-yeux) en contournant la temporisation,

modification du code convoyeur

### 5.5.3 Fonction d'initialisation

Tous les codes, paramètres et données (p. ex., périodes de fermeture, temporisations, etc.) sont remis sur définitions d'usine. Les données du journal des évènements, du compteur d'ouverture heure/date demeurent inchangées. Cette fonction est uniquement disponible si l'on accède au mode de programmation avec le code maître.

### 5.5.4 Code sous contrainte

Si la serrure est raccordée à un système d'alarme externe, une alarme sous contrainte silencieuse (imperceptible pour l'agresseur) peut être générée par l'opérateur.

Pour déclencher une alarme sous contrainte, la valeur 1 doit être ajoutée ou déduite du dernier élément numérique du code. Les alarmes sous contrainte peuvent être déclenchées en tout temps et par tous les types de code.

Exemple:	Code		Code sous contrainte
	00123456	---->	00123457 or 00123455
	00000000	---->	00000001 or 00000009
	00999999	---->	00999990 or 00999998

L'introduction du code sous contrainte pour ouvrir la serrure déclenche la temporisation sous contrainte.



#### **Conditions requises!**

Les codes sous contrainte ne sont identifiés que si cette fonction est autorisée par le code maître (→ Activer/désactiver la fonction code sous contrainte - sous-menu CONTRNT à la page 66).



#### **Remarque!**

Après l'introduction d'un code sous contrainte, l'état sous contrainte est maintenu jusqu'à ce que la serrure soit à nouveau ouverte par un code sans contrainte!



#### **Logiciel de programmation AS 284**

- Deux temporisations sous contrainte sont disponibles:
  - la première est valable pour le maître, le manager 1 et les utilisateurs 11 à 19,
  - la deuxième est valable pour le manager 2 et les utilisateurs 12 à 29.
- Les temporisations d'ouverture sous contrainte peuvent être définies indépendamment des temporisations normales (plus longues ou plus courtes).

### 5.6 Introduction de codes

Les codes s'introduisent en 2 groupes de 4 éléments numériques. L'introduction d'un code (pour ouvrir la serrure ou entrer le mode de programmation) s'effectue comme suit:

1. Pressez une touche quelconque pour activer l'affichage (si nécessaire). L'état serrure apparaît (p. ex., „FERME“).
2. Introduisez le code (p.ex., 11123456) en utilisant les touches **<NUMÉRIQUES>** (à chaque chiffre introduit apparaît un astérisque).

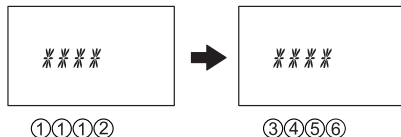

3. Confirmez le code en pressant la touche **<ENTER>**.



#### **Remarque!**

*Pendant l'introduction d'un code, un observateur possible peut être dupé. Seuls les 7 premiers éléments numériques seront considérés comme un code.*

- *Entrez votre code comme d'habitude (au moins les 7 premiers chiffres) et continuez en composant une combinaison quelconque.*
- *Entrez le dernier chiffre de votre code et pressez la touche **<ENTER>**. (Exemple: **00123458921031...256<ENTER>**)*

## 5.7 Procédure d'ouverture

Sans activation d'une touche, l'affichage disparaît automatiquement après 1 minute.

1. Activez l'affichage en pressant n'importe quelle touche (si nécessaire). Le message d'état de la touche est affiché.



2. Introduisez le code d'ouverture (p.ex., 11123456) en utilisant les touches **<NUMÉRIQUES>** (à chaque chiffre introduit apparaît un astérisque). Confirmez le code en pressant la touche **<ENTER>**.

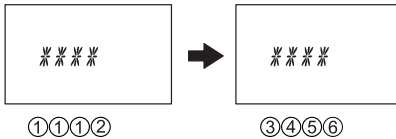

3. Si l'unité est définie en mode 4-yeux, introduisez le second code d'ouverture comme décrit auparavant. Confirmez le code en pressant la touche **<ENTER>**.

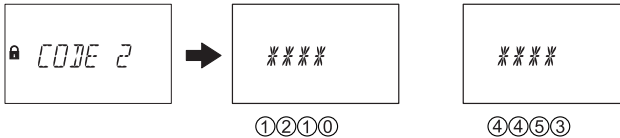

4. Si une temporisation d'ouverture est programmée, la fenêtre temporisation d'ouverture apparaît, le temps de retard programmé commence à courir - le temps restant est indiqué. Toutes les 60 secondes un bip éclate. Si le compteur a coulé, un autre bip signale la fin de la temporisation d'ouverture.



A l'échéance de la temporisation d'ouverture, la fenêtre de confirmation apparaît, le temps de confirmation programmé commence à courir - le temps restant, dans lequel vous devez confirmer l'ouverture, est indiqué.

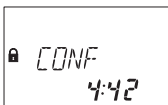

## Axessor USB

Introduisez le code comme décrit sous le point 2 et confirmez le code d'ouverture en pressant la touche **<ENTER>**.

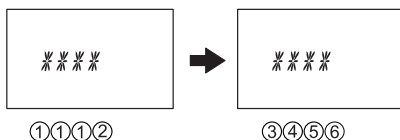

Si l'unité est définie en mode 4-yeux, introduisez le second code d'ouverture comme décrit auparavant. Confirmez le code en pressant la touche **<ENTER>**.

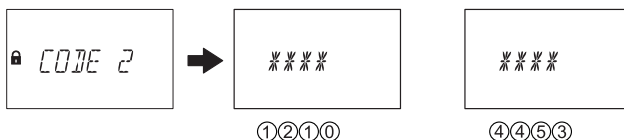

La serrure s'ouvre.



5. Ouvrez le coffre-fort.
6. Au besoin, continuez en mode programmation (→ *Mode de programmation* à la page 39).



### **Remarque!**

L'ouverture est impossible dans les conditions suivantes:

- *Durant une pénalité pour codes erronés* (→ page 29).
- *Durant une période de fermeture (Immédiate, hebdomadaire, vacances)* (→ page 27 et page 28).
- *Lorsque le logement de piles est ouvert* (→ page 30).
- *Pendant un blocage à distance* (→ page 29).
- *Au cours d'une connexion active avec le logiciel de programmation* (→ page 30).

---

## 5.8 Procédure de fermeture

La serrure se ferme automatiquement lorsque le dispositif de verrouillage est fermé.



---

### **Remarque!**

*Selon la conception du coffre, la procédure de fermeture peut dépendre de facteurs supplémentaires.*

*Contactez le fournisseur du coffre ou consultez le chapitre (→ Installation de la serrure à la page 20).*

---

## 6 Mode de programmation

### 6.1 Exploitation du mode de programmation

#### 6.1.1 Activer le mode de programmation

1. Ouvrez la serrure (→ Procédure d'ouverture à la page 36).



2. Pressez la touche <MODE>.

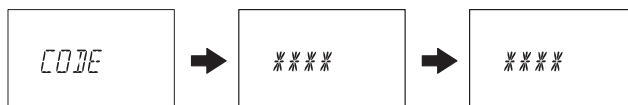

3. Entrez le code, p. ex. „16023054“ en utilisant les touches <NUMERIQUES> et confirmez avec la touche <ENTER>.



Maintenant, vous êtes dans le mode de programmation. Le menu principal est affiché. Le contenu du menu principal dépend du code entré.



#### **Important!**

*Si aucune touche n'est pressée en mode de programmation, l'unité retourne automatiquement sur mode d'exploitation normal et l'affichage disparaît. Tous les modifications qui n'ont pas été confirmées avec la touche <ENTER> et le message „ACCEPTED“, se perdent!*

### 6.1.2 Naviguer dans le mode programmation

- Utilisez les touches <GAUCHE> et <DROITE> pour:
  - naviguer sur un point de menu dans le menu principal ou dans le sous-menu,
  - sélectionner un élément numérique individuel ou un plan d'entrée dans un affichage de définitions.
- Pour confirmer une définition ou une sélection, pressez la touche <ENTER>.
- Pour quitter une définition ou un sous-menu sans opération et accéder sur le prochain niveau supérieur, pressez la touche <INFO/ESC>.
- Pour effacer des données sélectionnées depuis un sous-menu ou depuis un point de menu, pressez la touche <DEL>.
- Pour quitter le mode de programmation et retourner sur le mode d'exploitation normal, pressez la touche <MODE>.

### 6.1.3 Modifier et sauvegarder des paramètres dans le mode de programmation

Pour modifier un paramètre individuel, procédez comme suit:

1. Sélectionnez le paramètre désiré dans le menu (p. ex., „HEURE“) et pressez la touche <ENTER>.



2. Modifiez le paramètre selon les instructions concernant le réglage correspondant (→ *Programmation à la page 44*).



3. Confirmez le réglage avec la touche <ENTER>.



4. Dans le dialogue de sauvegarde suivant, sélectionnez „OUI“ en pressant la touche <GAUCHE> ou <DROITE> (si nécessaire), puis pressez la touche <ENTER> pour sauvegarder le réglage. Le message „ACCEPTÉ“ apparaît brièvement et l'unité retourne sur le paramètre correspondant.



**Remarque!**

- *Le dialogue de modification peut être interrompu en tout temps, sans sauvegarde, en pressant la touche <INFO/ESC>. Aucune modification ne sera sauvegardée.*
- *Le dialogue de sauvegarde peut être annulé par sélection „NON“ avec la touche <GAUCHE> ou <DROITE> et en pressant la touche <ENTER>!*



### 6.1.4 Quitter le mode de programmation

Pressez la touche <MODE> ou pressez plusieurs fois la touche <INFO/ESC> (accède au menu de niveau immédiatement supérieur) pour retourner au mode d'exploitation normale.



***Important!***

*Tous les modifications qui n'ont pas été confirmées avec la touche <ENTER> et le message „ACCEPTED“, se perdent!*

---

## 6.2 Tableau synoptique des menus

Les menus et sous-menus suivants (paramètres) sont disponibles en mode programmation:

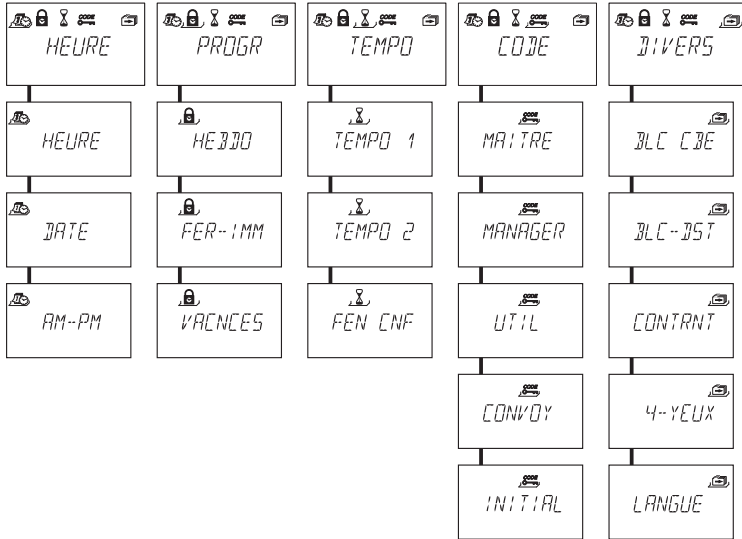

### Menu „HEURE“ (définir heure, date et format d'heure)

Sous-menus: „HEURE“, „DATE“, „AM/PM“



### Menu „PROGR“ (configurer des périodes de fermeture)

Sous-menus: „HEBDO“, „FER-IMM“, „VACNCES“



### Menu „TEMPO“ (configurer des temporisations)

Sous-menus: „TEMPO 1“, „TEMPO 2“, „FEN CNF“



### Menu „CODE“ (modifier des codes)

Sous-menus: „MAITRE“, „MANAGER“, „UTIL“, „CONVOY“, „INITIAL“



### Menu DIVERS (accès aux paramètres supplémentaires)

Sous-menus: „BLC CDE“, „BLC-DST“, „CONTRNT“, „4-YEUX“, „LANGUE“



## 6.4 Programmation



### Conditions requises

La serrure doit rester ouverte pendant la programmation entière.



### Important!

Si aucune touche n'est pressée dans le mode de programmation en l'espace de 1 minute l'unité de commande retourne en mode d'exploitation normal et l'affichage s'éteint. Toutes les modifications qui n'ont pas été mémorisées, se perdent!



### 6.4.1 Menu HEURE

#### 6.4.1.1 Définir heure - sous-menu HEURE

Autorisation: **Code maître**

1. Sélectionnez le sous-menu „HEURE“.



2. Pressez la touche <ENTER>. L'heure actuelle définie de la serrure est affichée.



3. Introduisez l'heure en utilisant les touches <NUMERIQUES>. Après chaque entrée, le curseur se déplace automatiquement d'un élément numérique vers la droite. Utilisez la touche <GAUCHE> ou <DROITE> pour sélectionner un élément numérique individuel à modifier.



### Remarque!

Si le format d'heure „AM/PM“ est activé (→ Définir le format de l'heure - sous-menu AM/PM à la page 46), l'heure doit être entrée en format 12 heures (p. ex., 02:25 PM correspond à 14:25). Le suffixe AM ou PM se sélectionne avec la touche <DROITE>.

4. Pressez la touche <ENTER> et confirmez la définition dans le dialogue de sauvegarde



### 6.4.1.2 Définir date - sous-menu DATE

Autorisation: **Code maître**

1. Sélectionnez le sous-menu „DATE“.



2. Pressez la touche **<ENTER>**. La date courante définie est affichée.



3. Déplacez le curseur tout à gauche avec la touche **<GAUCHE>**. Composez le mois (2 éléments numériques: janvier= 01, février= 02, ... décembre= 12), le jour (2 éléments numériques) et l'année (4 éléments numériques) avec les touches **<NUMÉRIQUES>**. Après chaque entrée, le curseur se déplace d'un élément numérique vers la droite. Pour sélectionner un élément numérique individuel à modifier, utilisez la touche **<GAUCHE>** ou **<DROITE>**.
4. Pressez la touche **<ENTER>** pour confirmer la définition dans le dialogue de sauvegarde.



---

#### **Remarque!**

*Les jours de la semaine et les années bissextiles respectives sont calculées automatiquement à l'aide du calendrier interne (plage: jan-1-2002...déc-31-2099).*

---



### 6.4.1.3 Définir le format de l'heure - sous-menu AM/PM

Autorisation: **Code maître**

1. Sélectionnez le sous-menu „AM/PM“.



2. Pressez la touche <ENTER>. Le format de l'heure courante définie est affiché.



3. Sélectionnez „OUI“ ou „NON“ avec la touche <GAUCHE> ou <DROITE>.



---

#### **Remarque!**

Avec „AM/PM ON“ l'heure est affichée en format 12 heures (1:00 – 12:5, accompagnée du suffixe AM (ante meridiem = avant midi) ou PM (post meridiem = après-midi)).

Avec „AM/PM OFF“ l'heure est affichée en format 24 heures (00:00 – 23:59).

---

4. Presser <ENTER> pour confirmer les définitions dans le dialogue de sauvegarde.



## 6.4.2 Menu PROGR

### 6.4.2.1 Définir des périodes de fermetures hebdomadaires - sous-menu HEBDO

Un maximum de 16 périodes hebdomadaires répétitives peut être défini, pendant lesquelles l'ouverture de la serrure est impossible (p.ex., hors des heures de jours ouvrables).

Autorisation: **Code maître**

#### 6.4.2.1.1 Ajouter une période de fermeture hebdomadaire

1. Sélectionnez le sous-menu „HEBDO“.



2. Presser la touche <ENTER>. Si des périodes de fermetures hebdomadaires ont déjà été définies, les définitions pour le début de la première période de fermeture apparaissent.



3. Pressez la touche <GAUCHE> ou <DROITE> jusqu'à l'affichage de „<---+--->“.

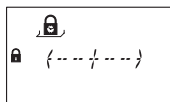

---

#### **Remarque!**

*Si le maximum des 16 périodes de fermetures est atteint, l'indication „<---+--->“ sera affichée. Aucune période de fermeture supplémentaire ne pourra être définie.*

---

4. Pressez la touche <ENTER>.
5. Utilisez les touches <NUMERIQUES> pour définir le jour et l'heure du départ de la période de fermeture (indiqué par le symbole „serrure fermée“).

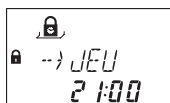

**Remarque!**

Les introductions d'heure et de jour dépendent selon la définition AM/PM (→ Définir le format de l'heure - sous-menu AM/PM à la page 46).

Si le format est défini par 12 heures (AM/PM On), les jours de la semaine seront numérotés comme suit: dimanche= 1, lundi= 2, ... samedi= 7;

Si le format est défini par 24 heures (AM/PM Off), les jours de la semaine seront numérotés comme suit: lundi= 1, mardi= 2, ... dimanche= 7.

6. Presser <ENTER> pour confirmer les définitions dans le dialogue de sauvegarde.
7. Utilisez les touches <NUMERIQUES> pour définir le jour et l'heure (→ remarques sous point 5) de la fin de la période de fermeture (indiqué par le symbole „serrure ouverte“).

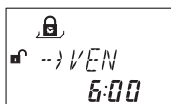

8. Presser <ENTER> pour confirmer les définitions dans le dialogue de sauvegarde.
9. Reconduisez les opérations 2 à 7 pour définir d'autres périodes de fermeture ou pressez la touche <Info/Esc> pour quitter la fonction.

**Remarques!**

- Les périodes de fermeture hebdomadaire peuvent durer de 1 minute à 6 jours, 23 heures et 59 minutes.
- Entre deux périodes de fermeture hebdomadaire, l'ouverture doit être possible. Par conséquent, le temps imparti doit dépasser la temporisation définie (ou temporisation sous contrainte, si elle dépasse la première) + la fenêtre de confirmation + une minute additionnelle.
- La sauvegarde des périodes de fermeture hebdomadaire est effectuée en ordre chronologique, en partant du lundi.

**6.4.2.1.2 Modifier une période de fermeture hebdomadaire existante**

Pour ajouter une nouvelle période de fermeture hebdomadaire, procédez comme décrit sous (→ Ajouter une période de fermeture hebdomadaire à la page 47).

Au lieu de „<-- + -->“ sélectionnez la période de fermeture hebdomadaire que vous désirez modifier et superposez.



## Axessor USB

### 6.4.2.1.3 Effacer une période de fermeture hebdomadaire existante

1. Sélectionnez le sous-menu „HEBDO“.



2. Pressez la touche <ENTER>. Le début de la première période définie de fermeture est affiché.
3. Utilisez la touche <GAUCHE> ou <DROITE> pour sélectionner le début de la période de fermeture hebdomadaire (indiqué par le symbole „serrure fermée“) que vous désirez à effacer.

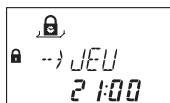

4. Pressez la touche <DEL>.
5. Dans le dialogue d'effaçage suivant, sélectionnez „OUI“ avec la touche <GAUCHE> ou <DROITE>, puis pressez la touche <ENTER>. La période de fermeture concernée sera effacée.

### 6.4.2.2 Activer un blocage horaire immédiat - sous-menu FER-IMM

Cette fonction permet l'activation d'une période de fermeture qui prend effet immédiatement. Dès lors, la serrure **ne peut plus** être ouverte jusqu'à la fin de la période de fermeture programmée.

Exemple: pour des heures ouvrables plus courtes avant les jours fériés, le temps jusqu'au début d'une fermeture régulière peut être ponté.

Autorisation: **Code maître, Code manager**





---

#### AS 284 Logiciel de programmation

- Cette programmation avec codes manager est uniquement disponible si le code manager est défini comme: „peut activer le blocage horaire immédiat“.
  - Cette programmation avec codes utilisateurs est uniquement disponible si le code utilisateurs est défini comme: „ peut activer le blocage horaire immédiat“.
- 

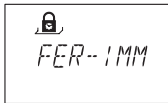
1. Sélectionnez le sous-menu „**FER-IMM**“.



2. Pressez la touche <ENTER>.



3. Utilisez les touches <NUMERIQUES> pour définir la durée (en heures) de fermeture immédiate qui doit prendre effet après la fermeture de la serrure.
4. Presser <ENTER> pour confirmer les définitions dans le dialogue de sauvegarde.



---

#### Remarques!

- La durée maximum comporte 144 heures.
  - La surcharge par „000:00“ effectuera la désactivation du blocage horaire immédiat.
  - La durée de la fermeture immédiate n'est pas liée à la définition heure/date. Par conséquent, par la modification de la définition heure/date, le blocage horaire immédiat ne peut pas être contourné.
-

## 6.4.2.3 Configurer des périodes de fermeture de vacances - sous-menu VACNCES

Cette fonction permet de définir jusqu'à 22 périodes de dates durant lesquelles l'ouverture de la serrure est impossible (p.ex., pendant des périodes de vacances ou des jours fériés).

Autorisation: **Code maître**

### 6.4.2.3.1 Ajouter une période de fermeture vacancière

1. Sélectionnez le sous-menu „VACNCES“.



2. Pressez la touche <ENTER>. Si des périodes de fermetures ont déjà été programmées, le début de la première période apparaîtra.



3. Pressez la touche <GAUCHE> ou <DROITE> jusqu'à l'affichage de „<---+--->“.

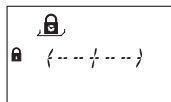

#### **Remarque!**

*Si le maximum de 22 périodes de périodes vacancières a déjà été défini, il apparaîtra à l'affichage „<---+--->“. Aucune période supplémentaire ne pourra être définie.*

4. Pressez la touche <ENTER>.
5. Utilisez les touches <NUMERIQUES> pour définir le mois (janvier= 01, février= 02, ... décembre= 12), le jour et l'année du début de la période (indiqué par le symbole „serrure fermée“).



6. Pressez la touche <ENTER> pour confirmer les définitions dans le dialogue de sauvegarde.

- Utilisez les touches **<NUMERIQUES>** pour définir le mois (janvier= 01, février= 02, ... décembre= 12), le jour et l'année de la fin de la période (indiqué par le symbole „serrure ouverte”).



- Pressez la touche **<ENTER>** pour confirmer les définitions dans le dialogue de sauvegarde.



#### **Remarques!**

- Une période de fermeture vacancière s'étend de 00:00:00 (12:00 AM) du premier jour jusqu'à 23:59:59 (11:59:59 PM) du dernier jour.
- La durée maximum d'une période de vacances est limitée à 35 jours.
- Il doit subsister un intervalle de 1 jour au moins entre deux périodes de vacances. Exception: du 28 février au 1er mars au cours d'une année bissextile.
- Les périodes de vacances programmées sont mémorisées en ordre chronologique.
- Une période de fermeture hebdomadaire active déjà définie (→ Définir des périodes de fermetures hebdomadaires - sous-menu HEBDO à la page 47) n'a pas d'influence sur l'exécution d'une période de vacances – la période de vacances lui est simplement superposée.
- Pour répéter une période de fermeture vacancière chaque année, composez „0000“ pour l'année du début et celle de la fin de la période,
- Si la date de la fin d'une période répétitive annuelle correspond au dernier jour du mois de février, il est recommandé de définir le 29 février, afin d'inclure les années bissextiles.

#### **6.4.2.3.2 Modifier une période de fermeture vacancière existante**

Procédez comme décrit pour l'ajout d'une nouvelle période de fermeture vacancière (→Ajouter une période de fermeture vacancière à la page 51). Au lieu de „< – + –>“ sélectionnez la période de vacances que vous désirez modifier et superposez les nouvelles dates.

### 6.4.2.3.3 Effacer une période de période de fermeture vacancière existante

1. Sélectionnez le sous-menu „**VACNCES**“.



2. Pressez la touche **<ENTER>**. Le début de la période de fermeture vacancière auparavant définie s'affiche.
3. Pressez la touche **<GAUCHE>** ou **<DROITE>** pour sélectionner le début de la période de fermeture vacancière (indiqué par le symbole „**serrure fermée**“) que vous désirez effacer.



4. Pressez la touche **<DEL>**.
5. Dans le dialogue d'effaçage ci-dessus, sélectionnez „**OUI**“ en utilisant les touches **<GAUCHE>** ou **<DROITE>**, puis pressez la touche **<ENTER>**.



---

#### **Important!**

*Une fois écoulee, une période de fermeture vacancière présentant une valeur annuelle (non 00000), est automatiquement effacée!*

*Ceci s'applique également si, par erreur, la date a été anticipée, puis remise à une date du passé!*

---



### 6.4.3 Menu TEMPO

#### 6.4.3.1 Définir/désactiver les temporisations - sous-menus TEMPO 1...2

L'ouverture de la serrure, conditionnée d'un code valide, ne se produit qu'à l'échéance de la temporisation définie. Cette temporisation peut être définie entre 0 (désactivé, pas de temporisation) et 99 minutes. Deux temporisations d'ouverture sont programmables:

- Temporisation 1: valable pour le maître, pour le manager 1 et pour les utilisateurs 11 ... 19
- Temporisation 2: valable pour le manager 2 et pour les utilisateurs 21 ... 29

Autorisation: **Code maître ou Code manager**



#### Logiciel de programmation AS 284

*Si le code manager est défini comme: „le manager peut changer la temporisation“, cette fonction est disponible avec les codes manager.*

1. Sélectionnez le sous-menu „TEMPO 1“ ou „TEMPO 2“.



2. Pressez la touche <ENTER>. La temporisation actuelle définie est affichée.



3. Utilisez les touches <NUMERIQUES> pour définir la temporisation désirée (plage de définition „00:00“ (désactivé, pas de temporisation) à „99:00“ minutes).



#### Remarques!

- A la livraison, les temporisations sont désactivées (configurez „00:00“).
- La valeur maximum de temporisation programmable est limitée par la durée minimale entre deux périodes de fermeture hebdomadaire (→ Ajouter une période de fermeture hebdomadaire à la page 47)
- L'introduction d'un code convoyeur produit l'ouverture de la serrure sans temporisation.

4. Pressez la touche <ENTER> pour confirmer les définitions dans le dialogue de sauvegarde.



---

### **Logiciel de programmation AS 284**

- *Deux temporisations sous contrainte peuvent être configurées:*
    - *Temporisation sous contrainte 1: valable pour le maître, pour le manager 1 et pour les utilisateurs 11 ... 19*
    - *Temporisation sous contrainte 2: valable pour le manager 2 et pour les utilisateurs 21 ... 29.*
  - *Les temporisations sous contrainte peuvent être définies indépendamment des temporisations normales (durées supérieures ou inférieures aux temporisations normales).*
  - *Il est également possible de supprimer des temporisations avec un signal externe (→ Raccordements externes à la serrure à la page 23). Ceci permet d'ouvrir la serrure (par ex., pour vider ATMs) sans aucune temporisation.*
-

### 6.4.3.2 Configurer la fenêtre de confirmation - sous-menu FEN CNF

Afin de prévenir l'ouverture automatique de la serrure à l'échéance de la temporisation, une fenêtre de confirmation est affichée au cours de laquelle un code doit être réintroduit dans un certain laps de temps.

Autorisation: **Code maître ou Code manager**

1. Sélectionnez le sous-menu „FEN CNF“.



2. Pressez la touche <ENTER>. Le temps défini de confirmation courant est affiché.



3. Utilisez les touches <NUMERIQUES> pour définir le temps de confirmation désiré (plage de définition „1:00“ à „99:00“ minutes).



---

#### **Remarque!**

- A la livraison, la fenêtre de confirmation est définie à 5 minutes.
  - La valeur minimum de temporisation est de 1 minute.
  - La valeur maximum de temporisation programmable est limitée par la durée minimale entre deux périodes de fermeture hebdomadaire (→ Ajouter une période de fermeture hebdomadaire à la page 47).
  - La fenêtre de confirmation ne peut pas être désactivée.
- 

4. Pressez la touche <ENTER> pour confirmer les définitions dans le dialogue de sauvegarde.





## 6.4.4 Menu CODE

Le tableau suivant décrit les compétences pour modifier des codes (pour une vue d'ensemble des types de codes disponibles (→ *Types de codes à la page 31*).

Peut être modifié par le détenteur du...	Code maître	Codes manager	Codes utilisateurs	Code convoyeur
Code maître	M	A M D	A M D	A M D
Code manager respectif	–	M	A M D	–
Code utilisateurs respectifs	–	–	M	–
Code convoyeur	–	–	–	M

Légende:     **A** activer                                 **M** modifier                                 **D** effacer

### 6.4.4.1 Modifier le code maître - sous-menu MAITRE

Autorisation:                 **Code maître**

1. Sélectionnez le sous-menu „MAITRE“.



2. Pressez la touche <ENTER>.



3. Sélectionnez „OUI“ avec la touche <GAUCHE> ou <DROITE>, puis pressez la touche <ENTER>.

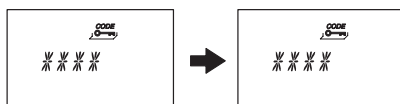

4. Pour entrer le nouveau code, utilisez <NUMERIQUES>.
5. Confirmez avec la touche <ENTER>.

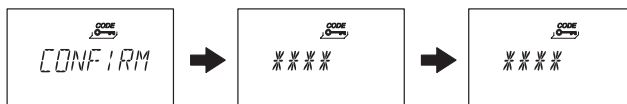

6. „CONFIRM“ est affiché brièvement pour vous inviter à réintroduire le même code pour confirmation. Pour ce faire, utilisez les touches <NUMERIQUES>.
7. Confirmez avec la touche <ENTER>.

### 6.4.4.2 Définir les codes manager - sous-menu MANAGER

Autorisation: **Code maître ou Code manager respectif**

1. Sélectionnez le sous-menu „MANAGER“.



2. Pressez la touche <ENTER>.
3. Cette opération ne doit être effectuée que si le mode de programmation a été introduit avec le code maître ou avec le code manager 4-yeux: utilisez la touche <GAUCHE> ou <DROITE> pour sélectionner le code manager que vous désirez à modifier (un code manager déjà activé est affiché par „OCC“, les codes non activés étant affichés par „- - - -“).



4. Pressez la touche <ENTER>. Si vous avez sélectionné un code déjà activé, l'affichage vous demande si vous désirez modifier le code ou non.



5. Sélectionnez „OUI“ avec la touche <GAUCHE> ou <DROITE>, puis pressez la touche <ENTER>.

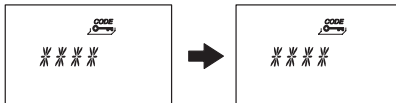

6. Utilisez les touches <NUMERIQUES> pour entrer le nouveau code.
7. Confirmez avec la touche <ENTER>.

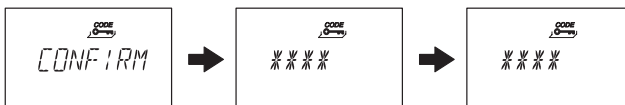

8. „CONFIRM“ est affiché brièvement pour vous inviter à réintroduire le même code pour confirmation. Pour ce faire, utilisez les touches <NUMERIQUES>.
9. Confirmez avec la touche <ENTER>.

## 6.4.4.3 Définir les codes utilisateurs - sous-menu UTIL

Autorisation: **Code maître, Code manager respectif ou Code utilisateurs respectif**

1. Sélectionnez le sous-menu „UTIL“.



2. Pressez la touche **<ENTER>**
3. Cette opération ne doit être effectuée que si le mode de programmation a été introduit avec le code maître ou avec un code manager: utilisez la touche **<GAUCHE>** ou **<DROITE>** pour sélectionner le code utilisateurs que vous désirez à modifier (un code utilisateurs déjà activé est affiché par „OCC“, les codes non activés étant affichés par „-----“).



4. Pressez la touche **<ENTER>**. Si vous avez sélectionné un code déjà activé, l'affichage demande si vous désirez modifier le code ou non.



5. Sélectionnez „OUI“ avec la touche **<GAUCHE>** ou **<DROITE>**, puis pressez la touche **<ENTER>**.

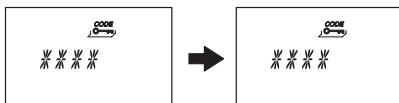

6. Utilisez les touches **<NUMERIQUES>** pour introduire le nouveau code.
7. Confirmez avec **<ENTER>**.

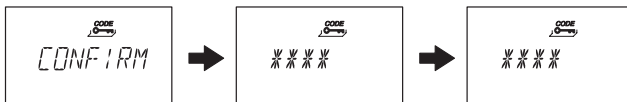

8. „CONFIRM“ est affiché brièvement pour vous inviter à réintroduire le même code pour confirmation. Pour ce faire, utilisez les touches **<NUMERIQUES>**.
9. Confirmez avec la touche **<ENTER>**.

#### 6.4.4.4 Définir le code convoyeur - sous-menu CONVOY

Autorisation: **Code maître ou Code convoyeur**

1. Sélectionnez le sous-menu „CONVOY“.



2. Pressez la touche <ENTER>.



3. Un code convoyeur déjà activé est affiché par „OCC“, un code convoyeur non activé est affiché par „----“. Pressez la touche <ENTER>. Si le code convoyeur est déjà activé, l’affichage vous demande si vous désirez modifier le code ou non.

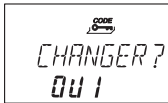

4. Sélectionnez „OUI“ avec la touche <GAUCHE> ou <DROITE>, puis pressez la touche <ENTER>.



5. Utilisez les touches <NUMERIQUES> pour introduire le nouveau code.
6. Confirmez avec la touche <ENTER>.

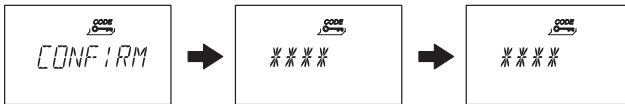

7. „CONFIRM“ est brièvement affiché pour vous inviter à réintroduire le même code pour confirmation. Pour ce faire, utilisez les touches <NUMERIQUES>.
8. Confirmez avec la touche <ENTER>.

## 6.4.4.5 Initialiser tout le système de serrure sur paramètres d'usine - sous-menu INITIAL



### **Important!**

L'activation de la fonction d'initialisation effacera tous les codes et tous les paramètres, tels que la temporisation, les fonctions horaires, le mode 4-yeux, la langue d'affichage, les entrées, les sorties, etc., seront initialisés sur paramètres d'usine. Heure/ date, compteur d'ouvertures et journal des événements restent inchangés.

- Avant de continuer, restez attentif au fait que toutes les données seront perdues!
- Avant une initialisation, la sauvegarde des données via le logiciel de programmation AS 284 est vivement recommandée!
- Prenez note que les codes ne peuvent pas être sauvegardés!

Autorisation: **Code maître**

1. Sélectionnez le sous-menu „INITIAL“.



2. Pressez la touche <ENTER>.



3. L'affichage vous demande si vous êtes sûr que toutes les données de l'Axessor USB doivent être initialisées sur paramètres d'usine (par défaut) ou non. Sélectionnez „OUI“ avec la touche <GAUCHE> ou <DROITE>, puis pressez <ENTER>. Toutes les données sont initialisées sur paramètres d'usine.

### 6.4.4.6 Modifier un code

Autorisation: → Codes d'accès à la page 31

1. Sélectionnez le menu „CODE“.



2. Pressez la touche <ENTER>.
3. Cette opération ne doit être effectuée que si le mode de programmation a été entré avec un code de niveau supérieur à celui que vous désirez modifier: utilisez la touche <GAUCHE> ou <DROITE> pour sélectionner le type de code (p.ex., „utilisateur“) que vous désirez modifier. Pressez la touche <ENTER>. Utilisez la touche <GAUCHE> ou <DROITE> pour sélectionner le code (p.ex., „utilisateur 11“) que vous désirez modifier.
4. Pressez la touche <ENTER>. L'affichage demande si vous désirez modifier le code ou non.



5. Sélectionnez „OUI“ avec la touche <GAUCHE> ou <DROITE>, puis pressez <ENTER>.

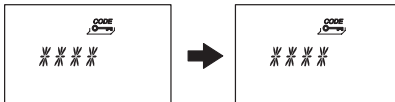

6. Utilisez les touches <NUMERIQUES> pour introduire le nouveau code.
7. Confirmez avec la touche <ENTER>.

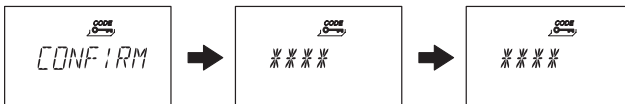

8. „CONFIRM“ est brièvement affiché pour vous inviter à réintroduire le même code pour confirmation. Pour ce faire, utilisez les touches <NUMERIQUES>.
9. Confirmez avec la touche <ENTER>.

## 6.4.4.7 Effacer un code

Autorisation: → Codes d'accès à la page 31

1. Sélectionnez le menu „CODE“.



2. Presser la touche <ENTER>.
3. Utilisez la touche <GAUCHE> ou <DROITE> pour sélectionner le type de code (p.ex., „Utilisateur 11“) que vous désirez à effacer, puis pressez la touche <ENTER>.



4. Utilisez la touche <GAUCHE> ou <DROITE> pour sélectionner le code (p.ex., „Utilisateur 11“) que vous désirez à effacer.



5. Presser la touche <ENTER>. L'affichage demande si vous désirez effacer le code ou non.



6. Sélectionnez „OUI“ avec la touche <GAUCHE> ou <DROITE>), puis pressez la touche <ENTER>.
7. Pressez la touche <ENTER> pour confirmer l'effaçage.



### **Remarque!**

- Le code maître ne peut pas être supprimé.
- A l'effaçage d'un code manager, le groupe utilisateurs correspondant à ce code demeure inchangé et ne sera pas supprimé.



## 6.4.5 Menu DIVERS

### 6.4.5.1 Activer/désactiver neutralisation de code - sous-menu BLC CDE

Un code ou un groupe de codes peut être momentanément neutralisé par un code de niveau hiérarchique supérieur. Par exemple, l'accès d'une équipe au repos peut être bloqué, puis réactivé au moment où elle reprend son travail.

Un groupe entier d'utilisateurs (avec ou sans code manager respectif) peut être neutralisé.

*Autorisation:* **Code maître ou Code manager**

1. Sélectionnez le sous-menu „BLC CDE“.



2. Pressez la touche <ENTER>. L'état de refus de code du groupe 1 est affiché.



3. Utilisez la touche <GAUCHE> ou <DROITE> pour sélectionner le groupe d'utilisateurs ou le manager désiré.
4. Confirmez avec la touche <ENTER>.



5. Utilisez la touche <GAUCHE> ou <DROITE> pour sélectionner „OUI“ pour neutraliser (**accès non autorisé**) ou „NON“ pour permettre (**accès autorisé**) l'accès pour le groupe d'utilisateurs ou le manager correspondant.
6. Pressez la touche <ENTER> pour confirmer la définition dans le dialogue de sauvegarde.
7. Recondisez les opérations 2 à 5 pour tous les groupes d'utilisateurs et les managers désirés.



#### **Logiciel de programmation AS 284**

- Chaque utilisateur particulier peut être neutralisé individuellement.
- Un utilisateur peut être neutralisé même si son propre code n'est pas encore programmé.
- A l'appel du sous-menu refus de code, les groupes comportant des codes de neutralisation et d'autorisations mélangés sont affichés par „<- □ - □->“.



## 6.4.5.2 Activer/désactiver le blocage à distance - sous-menu BLC-DST

L'ouverture de la serrure fermée peut être bloquée par un signal externe. Cette fonction peut être utilisée si une identification supplémentaire est désirée (p.ex., badge, biométrie) ou pour éviter l'ouverture dans certaines circonstances (p.ex., lorsque le système d'alarme est activé).



### **Remarque!**

*Cette fonction est désactivée lorsque la serrure est ouverte – la serrure peut alors être utilisée normalement.*

**Autorisation: Code maître**

1. Sélectionnez le sous-menu „**BLC-DST**“.

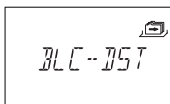

2. Pressez la touche <ENTER>. L'état courant de configuration du blocage à distance est affiché (par défaut: „NON“).



3. Utilisez la touche <GAUCHE> ou <DROITE> pour **activer** („**BLC-DST OUI**“) ou **désactiver** („**BLC-DST NON**“) la fonction de blocage à distance.
4. Pressez la touche <ENTER> pour confirmer la configuration dans le dialogue de sauvegarde.

### 6.4.5.3 Activer/désactiver la fonction code sous contrainte - sous-menu CONTRNT

Si la serrure est raccordée à un système d'alarme externe, une alarme silencieuse sous contrainte (non perceptible par l'agresseur) peut être déclenchée par l'introduction d'un code sous contrainte (→ *Code sous contrainte à la page 34*).

Les codes sous contrainte sont identifiés si cette fonction a été activée.

L'introduction du code sous contrainte pour ouvrir la serrure déclenche également la temporisation sous contrainte définie.

**Autorisation: Code maître**

1. Sélectionnez le sous-menu „CONTRNT“.



2. Pressez la touche <ENTER>. L'état courant du code sous contrainte défini est affiché (par défaut: „NON“).



3. Utilisez la touche <GAUCHE> ou <DROITE> pour **activer** („CONTRNT OUI“) ou **désactiver** („CONTRNT NON“) l'identification du code sous contrainte.
4. Pressez la touche <ENTER> pour confirmer la configuration dans le dialogue de sauvegarde ci-dessus.



---

#### **Logiciel de programmation AS 284**

- *La durée de temporisation sous contrainte peut être définie indépendamment de celle de la temporisation normale (plus longue ou plus courte).*
-

## 6.4.5.4 Activer/désactiver le mode 4-yeux - sous-menu 4-YEUX

La serrure peut être configurée afin qu'une ouverture nécessite 2 codes d'ouverture. Cette fonction peut être utilisée lorsque l'ouverture de la serrure doit absolument être effectuée par 2 personnes ensemble.

*Autorisation:* **Code maître**

1. Sélectionnez le sous-menu „4-YEUX“.

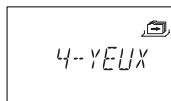

2. Pressez la touche <ENTER>. L'état courant de configuration du mode 4-yeux défini est affiché (par défaut: „NON“).



3. Utilisez la touche <GAUCHE> ou <DROITE> pour **activer** („4-YEUX OUI“) ou **désactiver** („4-YEUX NON“) le mode 4-yeux.
4. Pressez la touche <ENTER> pour confirmer la configuration dans le dialogue de sauvegarde.



### Remarque!

- Le code maître (si la définition est: „le maître peut ouvrir la serrure“) et le code convoyeur permettent d'ouvrir la serrure sans deuxième code.
- Si la temporisation d'ouverture est activée:
  - Deux codes doivent être introduits pour vérification dans la fenêtre de confirmation, la temporisation étant échuë. Ici également, effectuez les configurations mode 4-yeux énoncées ci-dessus.
  - Si deux codes ont été introduits, la temporisation d'ouverture du dernier code fonctionnera. Exception: si le premier code introduit est un code sous contrainte, ce code sera pris en compte.
  - Si, dans la fenêtre de confirmation, le premier code entré est un code maître ou un code convoyeur, aucun second code de confirmation ne sera nécessaire.



### Logiciel de programmation AS 284

- Le code maître peut être défini comme „ne peut pas ouvrir“. Dans ce cas, le code maître ne peut pas être utilisé pour ouvrir la serrure ni pour lancer la temporisation. Le message „BLOQUE“ est alors affiché. Toutefois, si seul un code opérationnel est programmé en mode 4-yeux, le code maître peut ouvrir également!

### 6.4.5.5 Définir la langue d'affichage - sous-menu LANGUE

Par défaut, la langue d'affichage est l'anglais. Au besoin, la langue d'affichage peut être modifiée.

---

#### **Remarque!**

- *Langue d'affichage peut être aussi sélectionnée sans code via l'indication de langue dans le menu d'information.*

---

Autorisation:                    **Code maître ou Code manager**

1. Sélectionnez le sous-menu „**LANGUE**“.



2. Pressez la touche **<ENTER>**. Langue d'affichage actuel défini apparaît (par défaut: „ANGLAIS“).



3. Utilisez la touche **<GAUCHE>** ou **<DROITE>** pour sélectionnez la langue d'affichage qui convient.
4. Pressez la touche **<ENTER>** pour confirmer la configuration dans le dialogue de sauvegarde.

## 7 Entretien

### 7.1 Nettoyage

Au besoin, nettoyez l'extérieur de l'unité de commande à l'aide d'un chiffon doux et humide, imbibé d'un agent de nettoyage léger du ménage.



#### **Attention!**

- *N'utilisez en aucun cas des agents nettoyeurs contenant des solvants ou d'autres substances agressives.*
- *Evitez que l'unité de commande soit en contact avec du liquide.*

### 7.2 Remplacement des piles

L'unité de commande est alimentée par **3 piles alcalines 1.5 volt** ou par **des piles au lithium (type AM3, AA)** dont la durabilité atteint environ 3 à 4 ans (durabilité presque double pour les piles au lithium).



Les piles doivent être remplacées dès l'affichage du symbole „piles faibles“, au plus tard lorsque l'affichage commute sur „CHANGE BATT“. La serrure reste opérationnelle jusqu'à ce que la tension chute en dessous de la valeur requise pour son fonctionnement correct.

Procédez comme suit:

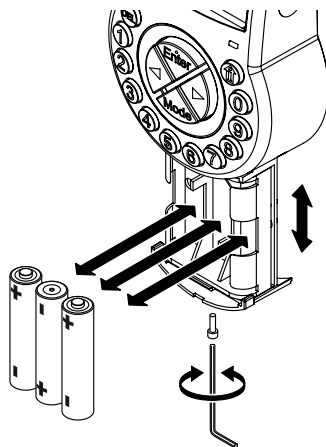

1. Enlever la vis du logement des piles sur la face inférieure de l'unité de commande.
2. Ouvrez précautionneusement le logement des piles jusqu'à la butée inférieure,
3. Remplacez les 3 piles usagées par des piles neuves du même type (3x AA mignon, alcalines ou lithium). **Respectez la polarité** (noter le marquage du porte-piles).



**Attention!**

Si la serrure n'est plus alimentée pendant plus de 5 minutes, l'horloge interne s'arrête et se réinitialise à la dernière heure pleine. Tous les autres paramètres sont sauvegardés dans une mémoire protégée contre les coupures d'alimentation de l'unité. Pour redéfinir l'heure voir page 44 (→ Menu HEURE).

- Dès que les piles sont logées, un test de routine est initialisé. Les affichages suivants apparaissent successivement (l'affichage de la version peut varier) et le signal „bip“ retentit.



- Fermez le logement des piles et fixez-le au moyen de la vis. Attendez la réapparition du message „COMPART PILES“.



- Confirmez le message par introduction du code maître ou l'un des codes manager. La serrure s'ouvre et se referme après le temps d'ouverture défini. Désormais, la serrure se trouve en mode d'exploitation normale.

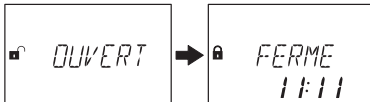

Si, par code maître ou par code manager, aucune réaction n'a lieu, fermez la serrure à porte ouverte.

Si, ensuite, aucune réaction n'a lieu: attendez 2 minutes et réintroduisez le code maître ou le code manager.



**Important!**

Ne jetez pas les piles usagées à la poubelle. Retournez les piles usagées au revendeur ou évacuez-les selon les prescriptions locales en vigueur.

### 7.3 Service après-vente

En cas de défaut de fonctionnement du produit ou de difficultés d'utilisation, veuillez contacter votre fournisseur de trésor (→ pour plus de détails, voir au dos de ce manuel).

## Axessor USB

### 7.4 Pièces de rechange et accessoires

Les articles suivants sont disponibles:

Accessoires	No d'article
Alimentation 230V -> 5,9V pour serrure Axessor - Fabricant: FRIWO GERAETEBAU GMBH - No. de modèle: FW7600/06	52xVDC6
Logiciel de programmation Axessor AS 284	AS284-USBW
Clé USB utilisateur pour logiciel AS284 (remplacement ou clé supplémentaire)	AS284-OW **
Pièces de rechange	
Unité de serrure Axessor USB (No. de modèle: 3582701302)	AXESSOR-USBLOCK
Unité de commande Axessor USB (No. de modèle: 3310300310)	AXESSOR-USBIU
Logement de piles pour unité de commande Axessor	52x BAT-S
Jeu d'installation Axessor	52x INST-S
Câble de liaison données USB 1.8 m	1364-8
Câble de liaison serrure/unité de commande, 30 cm	52x+CAB30
Câble de liaison serrure/unité de commande, 55 cm	52x+CAB55
Câble de liaison serrure/unité de commande, 80 cm	52x+CAB80
Câble de liaison serrure/unité de commande, 120 cm	52x+CAB120
Câble de liaison serrure/unité de commande, 150 cm	52x+CAB150

\*\* Remarque à AS284-OW: La clé USB est aussi disponible comme licence de fichier sur demande (par ex. pour environnements virtuels). Dans ce cas le numéro d'article correspondant est AS284-OWV.

## 8 Messages d'erreur

Des erreurs d'opération, des entrées erronées ou d'éventuelles défauts peuvent générer des messages d'erreur. Le tableau suivant expose leur signification et leur cause la plus probable.

Affichage	Menu	Sous-menu	Cause
COMPART PILES			Le compartiment des piles a été ouvert.
LINE OFF			Connexion interrompue entre la serrure et l'unité de commande.
ERR ID	CODE	MAITRE MANAGER UTIL CONV	ID n'est pas „00“ ID n'est pas „10“ ou „20“ ID n'est pas „11...19“ ID n'est pas „90“
REFUSE	CODE	MAITRE MANAGER UTIL CONV	Modification de code: le code entré ne correspond pas au code entré auparavant.
REFUSE 02			Commande inconnue. Fonction désirée non disponible. Composants installés incompatibles. Appelez le vendeur pour assistance technique.
REFUSE 04	PROG	FER-IMM	Aucune période de fermeture hebdomadaire n'a été programmée.
	Après une confirmation d'entrée dans le mode de programmation		La serrure est fermée (programmation possible uniquement par serrure ouverte!)
REFUSE 08	HEURE	DATE	Date incorrecte (p. ex., 31 sept). Date hors limite (1er janv. 2002 jusqu'au 31 déc. 2099).
	PROGR	HEBDO	Fenêtre horaire trop longue (max. 6 jours, 23 heures, 59 minutes).
	PROGR	VACNCES	Fenêtre horaire trop longue (max. 35 jours) Date finale précédant la date de départ Date incorrecte (p. ex., 31 sept). Date hors limite (1er janv. 2002 jusqu'au 31 déc. 2099).



## Axessor USB

Affichage	Menu	Sous-menu	Cause
REFUSE 16	PROG	HEBDO	Intervalle minimum (pause) de 1 jour jusqu'au début de la prochaine période de fermeture hebdomadaire pas respectée. Respectez également les limites de temporisation / fenêtre de confirmation.
	PROG	VACNCES	Intervalle minimum (pause) de 1 jour jusqu'au début de la prochaine période de fermeture hebdomadaire pas respecté. Respectez également les limites de temporisation / fenêtre de confirmation.
	PROG	TEMPO	Respectez les limites de temporisation / fenêtre de confirmation par rapport aux périodes de fermetures hebdomadaires et vacancières. La période horaire minimale se calcule en additionnant la durée de la fenêtre de confirmation plus une minute à la valeur la plus élevée des deux temporisations (temporisation normale ou temporisation sous contrainte).
REFUSE 32	PROG	HEBDO	Mémoire pleine (max. 16 périodes de fermetures hebdomadaires)
	PROG	VACNCES	Mémoire pleine (max. 22 périodes de fermetures vacancières)
REFUSE 64			Erreur de données inattendue. Recondisez l'opération. Si l'erreur réapparaît, appelez le vendeur pour assistance technique.
REFUSE 128			La serrure n'est plus dans le mode de programmation (uniquement menu navigation, mais aucune donnée transmise à la serrure plus de 5 minutes).

Affichage	Menu	Sous-menu	Cause
MOT FLT			<p>Erreur de moteur pendant le mouvement du pêne.  Réinitialisez l'unité en enlevant les piles pour 15 minutes et placez des piles neuves.  Vérifier si le mouvement du pêne n'est pas freiné ou si le pêne est bloqué mécaniquement  Contactez votre fournisseur pour assistance technique (remplacement de la serrure)</p>
HDW FLT			<p>Erreur hardware, procédez comme sous MOT FLT.</p>

Si de diverses causes conduisent en même temps à plusieurs messages d'erreur „REFUSE xx“, les numéros de l'erreur sont ajoutés à l'affichage.

Exemples:

REFUSE 12 = REFUSE 04 + REFUSE 08

REFUSE 50 = REFUSE 02 + REFUSE 16 + REFUSE 32

## 9 Caractéristiques techniques

### 9.1 Fonctions

Fonctions Codes	
Format de codes	<b>ID (2 chiffres) + PIN (6 chiffres)</b>
Types de codes	<p><b>1 Code maître</b> (8 chiffres)                      Détenteur: p.ex., officier de sécurité, responsable de sécurité, etc.                      Remarque: peut ouvrir seul en mode 4 yeux.                      Remarque: peut être défini comme: „ne peut pas ouvrir“ par le logiciel de programmation AS 284.</p>
	<p><b>2 Codes manager</b> (8 chiffres chacun)                      Détenteur: p. ex., chef caissier, chef d'équipe, etc.                      Remarque: Manager peut être défini comme: „Manager peut activer Fermeture à action immédiate“ par le logiciel de programmation AS 284.</p>
	<p><b>18 Codes utilisateurs</b> (8 chiffres chacun, subordonné par 2 groupes de 9 chacun au code manager respectif)                      Détenteur: p. ex., caissier, l'assistant de vente</p>
	<p><b>1 Code convoyeur</b> (8 chiffres, autorisation d'ouverture sans temporisation)                      Détenteur: p. ex., superviseur, convoyeur de fonds, etc.                      Note: peut ouvrir seul en mode 4 yeux.</p>
Options de code	<p><b>Codes sous contrainte</b> (peut être effectué par tout code, si la fonction est activée).</p>
	<p><b>Mode 4 yeux</b> (deux codes requis)                      Remarque: le code maître et le code convoyeur peuvent ouvrir individuellement.</p>
	<p><b>Refus de code</b> (des codes individuels ou des groupes entiers de codes peuvent être acceptés/neutralisés).</p>

<b>Fonctions horaires</b>	
Date / heure	Calendrier perpétuel jusqu'en 2099.
Horaire été/hiver (changement saisonnier d'horaire)	L'algorithme (p. ex., dernier dimanche de mai) nécessite le logiciel de programmation AS 284.
Périodes de blocage	16 périodes de fermetures hebdomadaires répétitives, de max. 7 jours chacune. 22 périodes de fermetures vacancières, associées à une date, de max. 35 jours chacune (définissable comme se répétant annuellement).
Fermeture immédiate	Fermeture à action immédiate pour une durée sélectionnable (max. 144 heures).
Temporisations	2 temporisations (chacune programmable de 0...99 min). Temporisation 1: valide pour maître, manager 1 et utilisateurs 11...19. Temporisation 2: valide pour manager 2 et utilisateurs 21...29.
Temporisations sous contrainte	2 temporisations sous contrainte (99 min). Temporisation sous contrainte 1: valide pour maître, manager 1 et utilisateurs 11...19. Temporisation sous contrainte 2: valide pour manager 2 et utilisateurs 21...29. Remarque: la temporisation sous contrainte peut être modifiée uniquement avec le logiciel de programmation AS 284.
Fenêtre de confirmation	Programmable de 1...99 minutes
<b>Généralités</b>	
Fermeture	Automatique: après 6 secondes. Programmable de 6 à 60 secondes avec le logiciel de programmation AS284. Manuelle: par pression de la touche <DEL>. Après la fermeture du dispositif de verrouillage.
Mémoire des événements	env. 10'000 entrées d'événement, protégées contre les manipulations et les pannes d'alimentation.
Fonction d'initialisation	Le code maître peut supprimer respectivement remettre à zéro tous les codes, fonctions à la fois, pour retourner sur paramètres d'usine.

## 9.2 Electronique

Généralités	
Alimentation	3 piles alcalines ou au lithium 1.5 V LR6 (AA, AM3, E91). Durabilité environ 3-4 ans (avec 1 ouverture/fermeture par jour, aucun chargement sur le pêne).
Mémoire	Non-volatile (protégée contre les pannes d'alimentation).
Affichage	Cristaux liquides (LCD) iconographiques à haut contraste. Langue d'affichage sélectionnable (anglais, néerlandais, français, allemand, hongrois, italien, polonais, portugais, espagnol et turques).
Clavier	Touches au silicone (10 touches numériques, 4 touches de fonction, 2 touches de navigation).
Interfaces	
Sorties	2 contacts sans potentiel pour alarmes (30VDC / 2A, 50VAC / 0.5A avec charge résistive). Sortie 1: alarme sous contrainte (réglage d'usine) Sortie 2: serrure ouverte (réglage d'usine)  Avec le logiciel de programmation AS 284 les sorties peut être programmées pour différentes applications. Pour cela les événements suivants sont disponibles p. ex.: <ul style="list-style-type: none"><li>• Serrure ouverte</li><li>• Porte ouverte</li><li>• Temporisation active</li><li>• Blocage pénalité actif</li><li>• Entré code sous contrainte</li><li>• Logement des piles ouvert</li><li>• et plus...</li></ul>
Entrées	Entrée 1 (signal de commutation 12VDC / 20mA): pas programmé (réglage d'usine) Entrée 2 (contact de commutation): pas programmé (réglage d'usine)  Avec le logiciel de programmation AS 284 les entrées peut être programmées pour différentes fonctions p. ex.: <ul style="list-style-type: none"><li>• Activation à distance de blocage à distance</li><li>• Contact de porte, Interruption temporisation</li><li>• etc.</li></ul> Remarque: pas tous les événements peuvent être assignés à toutes les entrées.
USB	Connexion à un ordinateur pour configurer avec le logiciel de programmation AS 284.

### 9.3 Mécanique

<b>Serrure</b>	
Dimensions	85 x 61 x 33 mm
Poids	495 g
Fixation	3 vis M6 (gabarit 67 x 41 mm)
Pêne motorisé	Pêne dormant (en option: pêne demi-tour)
Dispositif de refermeture	Dispositif de refermeture intégré
Durée cycle	Ouverture/fermeture environ 2 secondes
Force de résistance statique	>1000 N dans toutes directions
Force de déplacement	Max. 5 N dans les deux sens
Limites de températures	Fonctionnement: 0...+60°C / stockage: -40...+70°C
Durée de vie	>50 000 cycles
Leiterplatten-bezeichnung	A21-P-01-05_L
<b>Unit de commande</b>	
Dimensions	128 (193) x 90 x 40 mm
Poids	660 g (inclus piles et câble de raccordement)
Limites de températures/ protection	Fonctionnement: 0...+60°C / stockage: -40...+70°C / classe de protection: IP53
Leiterplatten-bezeichnung	A08-P-03-04

### 9.4 Homologations et certifications

Band de contrôle	CE
Brevet No.	US 6,434,987 B1; EP 1 069 264 B1
VdS (VdS 2396)	Serrure électronique de haute sécurité classe 2, homologation uniquement valable avec marquage correspondant sur la serrure.
ECB-S (EN 1300)	Serrure électronique de haute sécurité niveau B, homologation uniquement valable avec marquage correspondant sur la serrure.
Underwriter Laboratories (UL)	Serrure électronique de haute sécurité type 1, homologation uniquement valable avec marquage correspondant sur la serrure.  Remarque: les fonctions d'audit, les fonctions de logiciel, Fonctions en rapport avec des appareils et systèmes périphériques, appareils de raccordement optionnels et leurs fonctions, fonctions en rapport avec l'application des codes utilisateurs, la fonction de menace, les fonctions d'enregistrement, les fonctions de commande à distance et d'autres fonctions supplémentaires n'ont pas été examinées par UL.
CNPP a2p	Niveau B/E homologation uniquement valable avec marquage correspondant sur la serrure.

## 9.5 Paramètres d'usine

Fonction/paramètre	Paramètre d'usine	Modification via	
		Unité de commande	AS 284 (opt.)
Langue d'affichage *a)	Anglais	✓	✓
Code maître	0 0 1 2 3 4 5 6	✓	✓
Définitions code maître	peut ouvrir	–	✓
Codes manager (max. 2)	non activé	✓	✓
Codes utilisateurs (max. 2 groupes de 9)	non activé	✓	✓
Code convoyeur	non activé	✓	✓
Définitions code convoyeur	peut ouvrir	–	–
Entrée code sous contrainte	non activé	✓	✓
Mode 4-yeux	non activé,	✓	✓
Définitions mode 4-yeux	Tous les deux codes	–	✓
Nombre de codes erronés avant pénalité	4	–	–
Pénalité pour codes erronés	5 minutes	–	–
Temporisation	0 minute (desactivé)	✓	✓
Temporisation sous contrainte	99 minutes	–	✓
Fenêtre de confirmation	5 minutes	✓	✓
Période de fermeture hebdomadaire	non programmé	✓	✓
Période de fermeture vacancière/ période de fermeture vacancière répétitive	non programmé	✓	✓
Visualisation de possibilité de la prochaine ouverture	oui	–	✓
Date / Heure	01.01.2008 0:00	✓	✓
Format de l'heure (12/24 heures)	24 heures	✓	✓
Horaire été/hiver (changement d'horaire saisonnier)	n/a non programmé	–	✓
Entrée 1 *b) (bornes 5 et 6)	non programmé	–	✓
Entrée 2 *c) (bornes 7 et 8)	non programmé (blocage à distance, blocage à distance commandé, contact de porte, surpasser la temporisation)	–	✓



## Axessor USB

Fonction/paramètre	Paramètre d'usine	Modification via	
		Unité de commande	AS 284 (opt.)
Sortie 1 *d) (bornes 3 et 4)	Alarme sous contrainte	–	✓
Sortie 2 *d) (bornes 1 et 2)	serrure ouverte	–	✓
Blocage à distance	non activé	✓	✓
Volume bip	fort	–	✓
Un bip toutes les 30 sec. si serrure ouverte	oui	–	✓
Un bip toutes les 60 sec. au décompte de la temporisation sous contrainte	oui	–	✓
Bip toutes les 60 sec. au décompte de la fenêtre de confirmation	oui	–	✓

Remarques: \*a) langues au choix: anglais, néerlandais, français, allemand, hongrois, italien, polonais, portugais, espagnol et turques.

\*b) L'entrée 1 est commandée par un signal (12V / 13mA).

\*c) L'entrée 2 est commandée par contact.

\*d) Les contacts de relais 1 et 2 sont des contacts de travail (NO, normalement ouvert) avec les paramètres d'usine



# Axessor USB

## Gabarit d'unité de commande

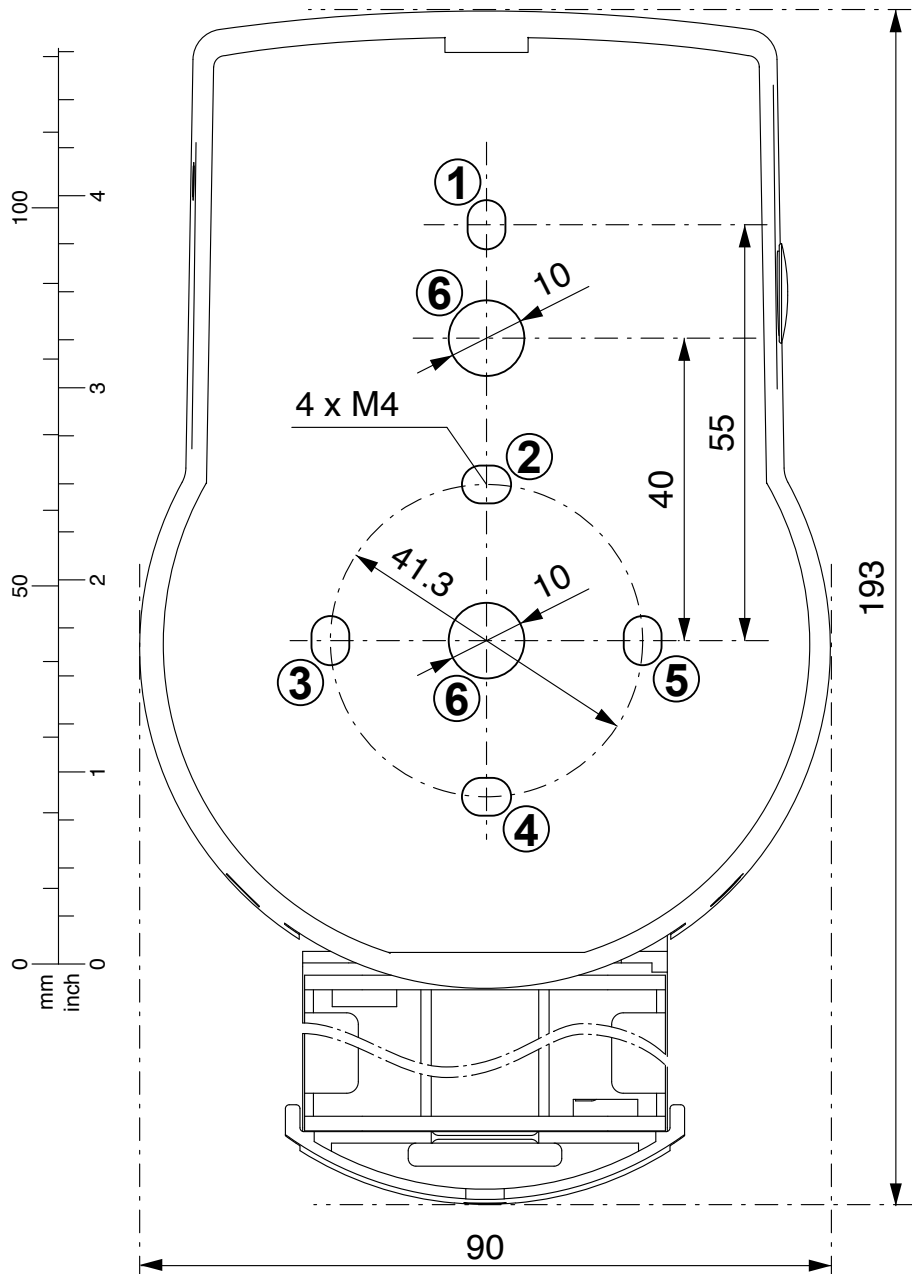

Gabarit de serrure

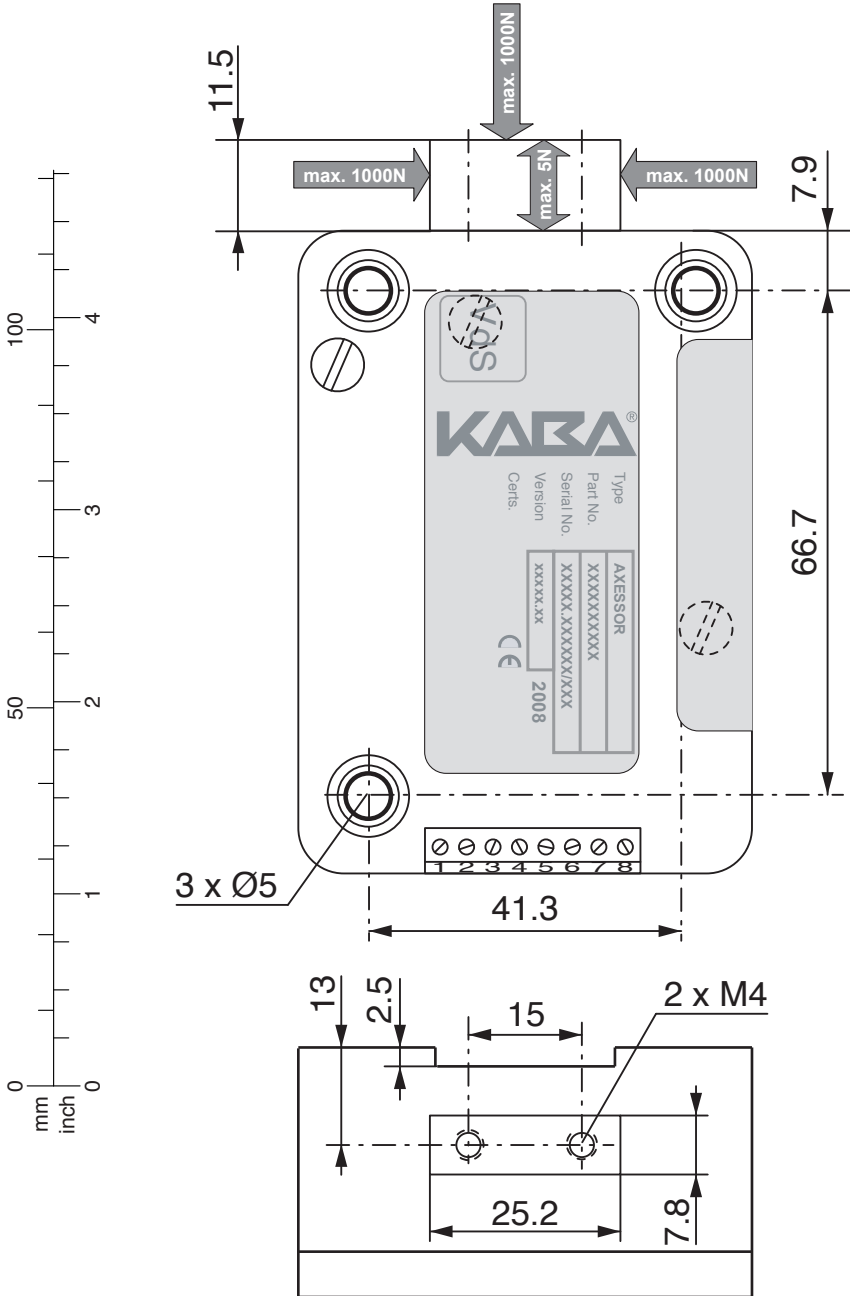





Kaba® Marque déposée de la Kaba AG

Cette documentation ne peut être reproduite ou transmise par quelque moyen que ce soit, digital ou photographique, sans la permission écrite de la Kaba AG. © by Kaba AG, CH-8620 Wetzikon.