



Barriere con sensori **Argus**

Eleganti barriere con sensori Argus

Confortevoli
Accattivanti
Personalizzati

Gli impianti della famiglia di prodotti Argus sono composti da un varco a sensori con portelli automatici disponibile in diverse versioni. Queste soluzioni consentono un passaggio comodo e senza contatto, anche con borse o bagagli.

Barriere con sensori Argus HSB sottili (barriere con sensori a mezza altezza)

Le comprovate barriere con sensori HSB, dotate di portelli, consentono una configurazione personalizzata grazie alla varietà di materiali e finiture disponibili. È possibile scegliere tra struttura in acciaio o pareti laterali trasparenti in abbinamento allo stile che caratterizza l'area di ingresso. Inoltre le barriere sono disponibili in tre differenti lunghezze con diversi sistemi di sensori a seconda del livello di sicurezza desiderato.



Vantaggi delle barriere con sensori Argus

La combinazione modulare di sicurezza per le persone, frequenza di passaggio e design soddisfa anche le esigenze di accesso più personali.

Barriere con sensori HSB

- Passaggio comodo, anche con borse o bagagli.
- Nessun contatto con i portelli
- Elevata frequenza di passaggio e massima sicurezza delle persone
- Livelli di sicurezza diversi in base alle singole esigenze
- Design trasparente in varie versioni
- Sistema modulare con unità di base ed elementi di prolungamento per l'installazione multipla
- Portelli che si aprono sempre nella direzione di passaggio
- Protezione antintrusione automatica (verificare il livello di sicurezza)
- Allarme acustico in caso di uso improprio
- Individuazione dei bambini (verificare il livello di sicurezza)
- Larghezza di passaggio speciale di 900 mm per consentire l'accesso anche alle persone con abilità motorie ridotte



Come soluzioni senza barriere sono inoltre disponibili altre versioni con maggiore larghezza (per le barriere con sensori) o con portelli oscillanti automatici coordinati (per i varchi con sensori).

La soluzione ideale per qualsiasi situazione di accesso



Elegante integrazione in interni sempre attuali

Barriere con sensori con unità di estensione



Segnali verdi e rossi che mostrano chiaramente se il passaggio è libero o bloccato





Per l'accesso comodo a:

- Uffici ed edifici amministrativi
- Ministeri ed edifici governativi
- Banche e istituti finanziari
- Aeroporti
- Edifici industriali
- Scuole e università

Barriere con sensori HSB

Frequenza di passaggio = fino a 30 persone al minuto

Livello di sicurezza = ●●●○○

Comfort = ●●●●●

Personale della reception = sì



Barriere con sensori Argus



Impianti standard	
Struttura	Altezza barriera
	Lunghezza barriera
	Larghezza passaggio
	Larghezza totale
	Struttura, montanti, elementi di guida
	Elementi di blocco
Finiture	
Funzione	
	Azionamento
	Modalità operative
Componenti elettrici	
	Alimentazione elettrica
	Potenza a riposo
	Impostazione standard in caso di interruzione dell'alimentazione
Installazione	
Tipi di protezione	

HSB-E11	
	945
	1290
	650
	1070
	Tubo in acciaio inox AISI 304 Ø 60 con pannello di riempimento in vetro temprato di sicurezza da 10 mm e corrimano AISI 304 con sistema di sensori integrato.
	Due portelli in policarbonato trasparente, bordo superiore 900 mm.
	Controllo dell'area di oscillazione tramite sistema di sensori di separazione.
	Acciaio inox satinato levigato.
	Tipo 2 *
	Integrato nel tubo oscillante.
	Livello di sicurezza 0.
	Area di passaggio sorvegliata tramite un semplice sistema di sensori con ridotta lunghezza di installazione (semplice monitoraggio del singolo passaggio in entrambe le direzioni).
	Chiuso.**
	Controlli e alimentatore integrati nell'impianto.
	100 - 240 VCA, 50/60 Hz, 368 VA.
	17 VA.
	I portelli si muovono liberamente!
	Tramite tasselli su pavimento finito.
	Non adatto all'installazione all'aperto!
	Struttura IP32, componenti sotto tensione di rete IP42.

- * Tipo 2: movimento motorizzato; 2 servomotori di posizionamento/2 direzioni controllate elettricamente
- ** Posizione di base **aperta** "modalità giorno": se il passaggio non risulta autorizzato, i portelli si chiudono automaticamente. Posizione di base **chiusa** "modalità notte": se il passaggio risulta autorizzato, i portelli si aprono automaticamente nella direzione di passaggio e si richiudono.

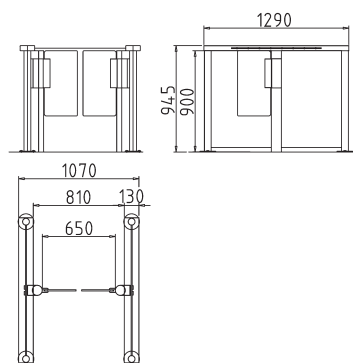

Tutte le misure in mm



HSB-E07

945
1660
650
1070
Tubo in acciaio inox AISI 304 Ø 60 con pannello di riempimento in vetro temprato di sicurezza da 10 mm e corrimano AISI 304 con sistema di sensori integrato.
Due portelli in policarbonato trasparente, bordo superiore 900 mm.
Controllo dell'area di oscillazione tramite sistema di sensori di separazione.
Acciaio inox satinato levigato.
Tipo 2 *
Integrato nel tubo oscillante.
Livello di sicurezza 1. Area di passaggio sorvegliata tramite un sistema di sensori di base con lunghezza di installazione compatta (monitoraggio di base del singolo passaggio in entrambe le direzioni).
Aperto o chiuso.**
Controlli e alimentatore integrati nell'impianto.
100 - 240 VCA, 50/60 Hz, 368 VA.
17 VA.
I portelli si muovono liberamente!
Tramite tasselli su pavimento finito.
Non adatto all'installazione all'aperto!
Struttura IP32, componenti sotto tensione di rete IP42.

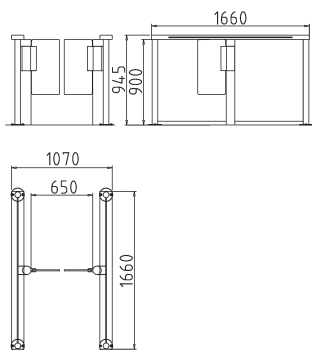

HSB-E08

945
2010
650
1070
Tubo in acciaio inox AISI 304 Ø 60 con pannello di riempimento in vetro temprato di sicurezza da 10 mm e corrimano AISI 304 e sensori orizzontali e verticali sugli elementi di guida.
Due portelli in policarbonato trasparente, bordo superiore 900 mm.
Controllo dell'area di oscillazione tramite sistema di sensori di separazione.
Acciaio inox satinato levigato.
Tipo 2 *
Integrato nel tubo oscillante.
Livello di sicurezza 2. Area di passaggio sorvegliata tramite un sistema di sensori ampliato con lunghezza di installazione e disposizione ottimale (maggiore livello di monitoraggio del singolo passaggio in entrambe le direzioni). Protezione antintrusione integrata, rilevamento di trolley e bambini.
Aperto o chiuso.**
Controlli e alimentatore integrati nell'impianto.
100 - 240 VCA, 50/60 Hz, 368 VA.
17 VA.
I portelli si muovono liberamente!
Tramite tasselli su pavimento finito.
Non adatto all'installazione all'aperto!
Struttura IP32, componenti sotto tensione di rete IP42.

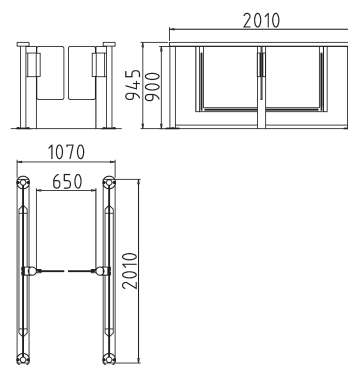

Barriere con sensori Argus



Impianti standard

Struttura

Altezza barriera
Lunghezza barriera
Larghezza passaggio
Larghezza totale
Struttura, montanti,
elementi di guida
Elementi di blocco

Finiture

Funzione

Azionamento

Modalità operative

Componenti elettrici

Alimentazione elettrica
Potenza a riposo
Impostazione standard in caso di interruzione dell'alimentazione

Installazione

Tipi di protezione

HSB-E12

1600
2050
650
1050

Acciaio inox satinato AISI 304.

Due portelli in policarbonato trasparente, bordo superiore 1.600 mm.
Controllo dell'area di oscillazione tramite sistema di sensori di separazione.

Acciaio inox satinato levigato.

Tipo 2 *

Integrato nel tubo oscillante.

Livello di sicurezza 2.

Area di passaggio sorvegliata tramite un sistema di sensori ampliato con lunghezza di installazione e disposizione ottimale (maggiore livello di monitoraggio del singolo passaggio in entrambe le direzioni).
Protezione antintrusione integrata, rilevamento di trolley e bambini.

Aperto o chiuso.**

Controlli e alimentatore integrati nell'impianto.

100 - 240 VCA, 50/60 Hz, 368 VA.

17 VA.

I portelli si muovono liberamente.

Tramite tasselli su pavimento finito.

Non adatto all'installazione all'aperto!

Struttura IP43, componenti sotto tensione di rete IP43.

* Tipo 2: movimento motorizzato;
2 servomotori di posizionamento/
2 direzioni controllate elettricamente

** Posizione di base aperta "modalità giorno": se il passaggio non risulta autorizzato, i portelli si chiudono automaticamente.
Posizione di base chiusa "modalità notte": se il passaggio risulta autorizzato, i portelli si aprono automaticamente nella direzione di passaggio e si richiudono.

Tutte le misure in mm

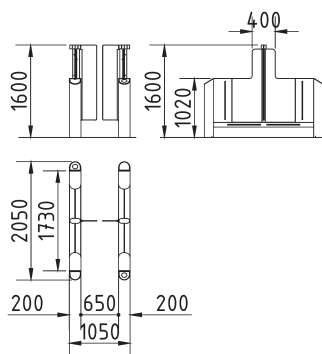

Opzioni (a seconda dell'impianto e del motore)

	HSB-E11	HSB-E07	HSB-E08	HSB-E12
Struttura				
Piastra di copertura in legno.				•
Larghezza di passaggio aumentata a 900 mm per il passaggio di persone con abilità motorie ridotte e di materiali.	•	•	•	•
Montanti angolari.	•	•	•	
Portelli con altezza bordo superiore fino a 1200 mm anziché 900 mm.				•
Portelli con altezza bordo superiore fino a 1800 mm anziché 1600 mm.				•
Funzione				
Moduli di emergenza e di via di fuga con pulsante di emergenza, su richiesta pulsante di emergenza aggiuntivo.	•	•	•	•
Componenti elettrici				
Predisposizione su superficie piana per componenti in loco o con piastra di montaggio per montaggio a vista.	•	•	•	•
Piastre di copertura in plastica anziché acciaio inox per l'installazione dell'antenna in loco.				•
Pulsante per lo sblocco singolo manuale.	•	•	•	•
Unità di comando e telaio o scatola a vista.	•	•	•	•
Schede aggiuntive per l'ampliamento delle uscite e delle entrate presenti.	•	•	•	•
Vari dispositivi di segnalazione.	•	•	•	•
Installazione				
Pallet con rampa in acciaio inox e rivestimento in gomma, altezza ca. 32 mm.	•	•	•	•
Con piastra di supporto regolabile X = 80 – 180 mm per pavimento grezzo.	•	•	•	•
Con elementi di tensione annegati e rosette di copertura per pavimento grezzo.	•	•	•	•



Unità di comando OPL 05

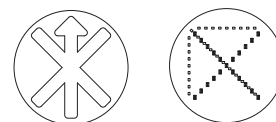

Impianto di segnalazione a LED freccia-croce (su entrambi i lati della struttura o integrato nella piastra di copertura)



Mensola 1 con adattatore in plastica in RAL 9006, largh./alt./prof. 94/94/65 mm con sezione Ø 65 mm, fissata su barriera laterale.

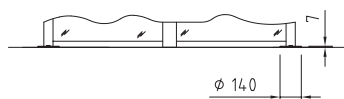

Fissaggio HSB-E07, -E08, -E11 tramite tasselli su pavimento finito

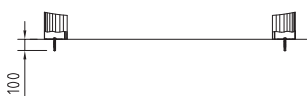

Fissaggio HSB-E12 tramite tasselli su pavimento finito

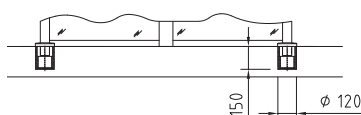

incapsulato con elementi di tensione

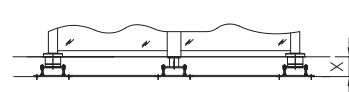

su pavimento grezzo con piastre di supporto

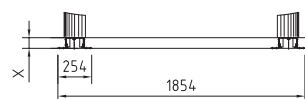

su pavimento grezzo con piastre di supporto

Disegni di installazione

esempio con HSB-E12

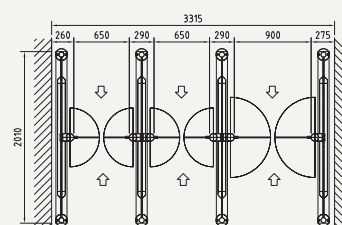
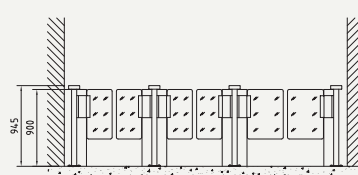
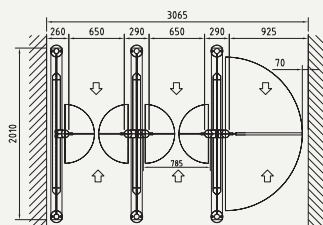
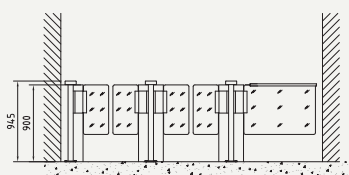



**Accessori e prodotti
per porte**



**Controllo accessi
e raccolta dati**



**Cilindri di sicurezza e
piani di chiusura**



**Prodotti e soluzioni
per Hotel**



**Porte e varchi
automatici**



**Prodotti per
vetro**



**Serrature di
sicurezza**



Servizi

dormakaba Italia S.r.l.
IT-Milano (MI)
T +39 02 494842

IT-Castel Maggiore (BO)
T +39 051 4178311

info.it@dormakaba.com
www.dormakaba.it

dormakaba Schweiz AG
Lerchentalstrasse 2a
CH-9016 St. Gallen
T +41 848 85 86 87
info.ch@dormakaba.com
www.dormakaba.ch