

TS 73 V

Chiudiporta



Facile da montare, economico e con forza di chiusura regolabile in modo continuo

Montaggio facile e veloce e qualità assicurata.

Omologato ai sensi della EN 1154.

Specifico per porte per interni – anche per porte tagliafuoco e tagliafumo – il TS 73 V si rivela una soluzione impiegabile a livello universale per porte di diversa esecuzione e costruzione.

La sua struttura compatta estremamente sottile elimina praticamente ogni problema di montaggio, mentre la qualità comprovata è garanzia di sicurezza.

Controllato ai sensi della ISO 9001.

Vantaggi punto per punto

Per il commercio

- Un modello per tutte le applicazioni.
- Soluzioni pratiche per situazioni di montaggio speciali grazie alla vasta gamma di accessori.

Per l'addetto ai lavori

- Montaggio semplice e veloce. La forza di chiusura, la velocità di chiusura e il finecorsa possono essere regolati in pochi semplici passi.
- Una sola esecuzione per porte DIN a sinistra e DIN a destra, per montaggio normale e su testa.

Per il progettista

- Formato compatto e design senza tempo.
- Soluzione economica ad elevata affidabilità.
- Ampia gamma di applicazioni.

Per l'utente/l'operatore

- Protezione ottimale del muro e della porta grazie all'apertura ammortizzata con regolazione automatica.
- Sequenza di chiusura costante e quasi del tutto indipendente dalle oscillazioni di temperatura, finecorsa regolabile.
- Piacevole transito grazie all'alta efficienza meccanica.

Dati e caratteristiche		TS 73 V
Forza di chiusura regolabile in modo continuo	Grandezza	EN 2-4
Porte in genere ¹⁾	≤ 1100 mm	●
Porte esterne, con apertura verso l'esterno ¹⁾		–
Porte tagliafuoco e tagliafumo ¹⁾	≤ 1100 mm	●
Medesima esecuzione per porte DIN sinistre e porte DIN destre		●
Tiranteria	Standard	●
	Forma piatta	●
	Guida di scorrimento	–
Forza di chiusura regolabile in modo continuo tramite vite di regolazione		●
Velocità di chiusura tramite 2 valvole regolabili in modo continuo indipendentemente l'una dall'altra	180°–15°	●
	15°–0°	●
Fincorsa regolabile in modo continuo	tramite tiranteria	●
Apertura ammortizzata	regolazione automatica	●
	regolabile tramite valvola	●
Ritardo di chiusura		–
Blocco		○
Peso in kg		1,3
Dimensioni in mm	Lunghezza	225
	Profondità	40
	Altezza	60
Chiudiporta verificato ai sensi della EN 1154		●
CE Marchio per prodotti per l'edilizia		●

● sì – no ○ opzione

¹⁾ Per porte alte e pesanti, porte esterne e per porte esposte alla forte pressione del vento durante la chiusura, consigliamo il TS 83.

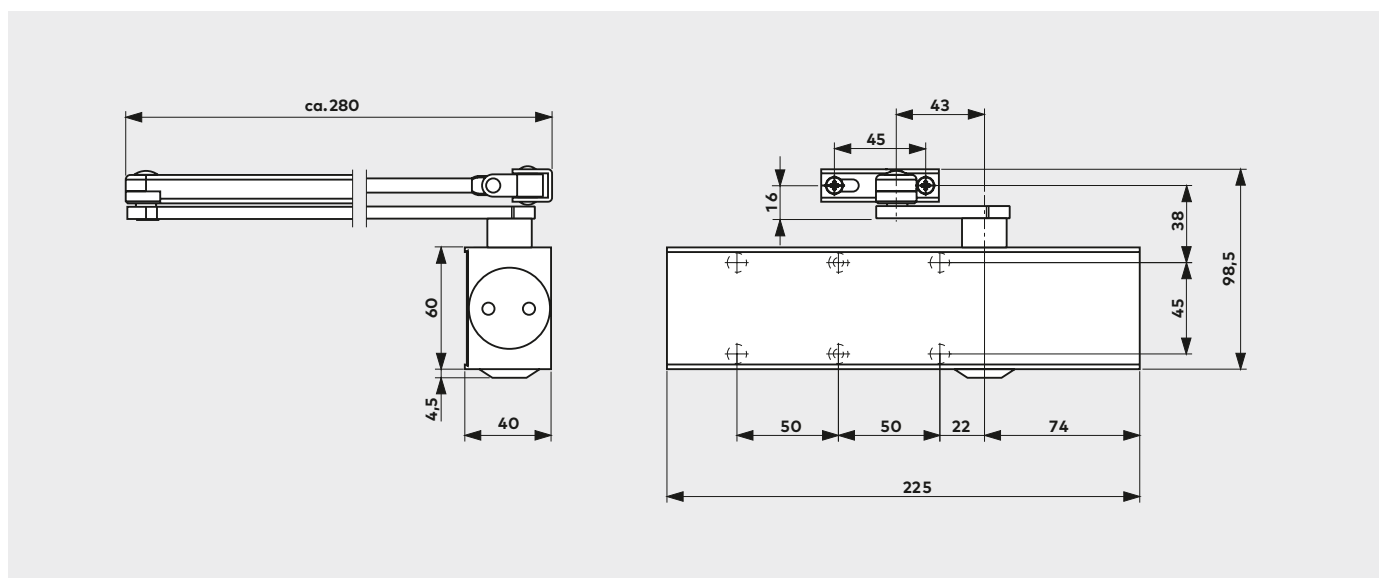

Funzioni standard e opzionali

Con apertura ammortizzata "intelligente"

Grazie a misure costruttive innovative, in questa apertura ammortizzata a partire da un'apertura porta di circa 70°, la controforza è sempre direttamente proporzionale all'accelerazione della porta. Ciò significa che l'ammortizzamento è appena percettibile quando la porta viene azionata lentamente. Se la porta viene aperta più rapidamente, l'apertura ammortizzata entra in gioco in modo controllato. Se la porta viene aperta violentemente – sia intenzionalmente, per veemenza, accidentalmente o per una folata di vento – l'apertura ammortizzata è pienamente efficace, in modo che il muro e la porta siano ampiamente protetti dai danni.

Se si desidera una simile apertura ammortizzata, essa può essere attivata tramite una valvola.

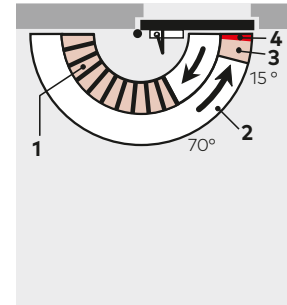

- 1 Apertura ammortizzata con regolazione automatica
- 2 Velocità di chiusura regolabile in modo continuo nel campo di 180°–15°
- 3 Velocità di chiusura regolabile in modo continuo nel campo di 15°–0°
- 4 Finecorsa regolabile (tramite tiranteria)

Con blocco – esecuzione con braccio di chiusura a scatto

Utilizzando il TS 73 V con braccio di chiusura a scatto, la porta può essere bloccata nel punto desiderato (fino a circa 150°). La funzione di spegnimento consente all'utente di attivare e disattivare il blocco a piacere **premendo semplicemente un pulsante**.

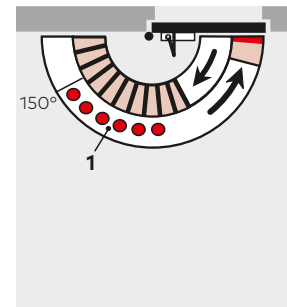
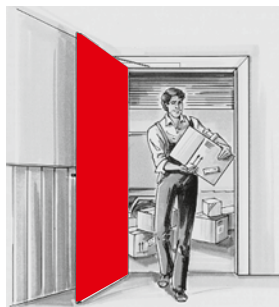

- 1 Campo di bloccaggio
- I bracci di chiusura a scatto non sono ammessi sulle porte tagliafuoco e tagliafumo.**

Montaggio sul manto lato cerniere

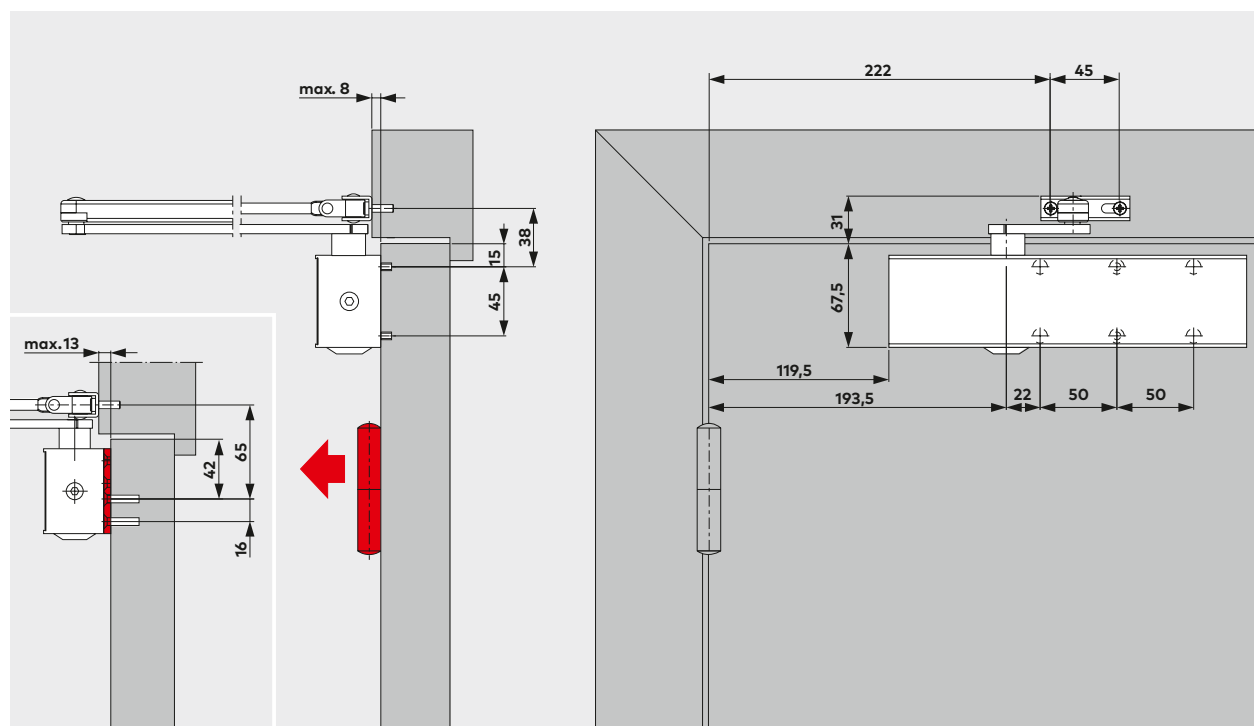

Esempio: Porta DIN sinistra, per DIN destra vale la rappresentazione speculare

Montaggio sul manto con braccio di chiusura a scatto

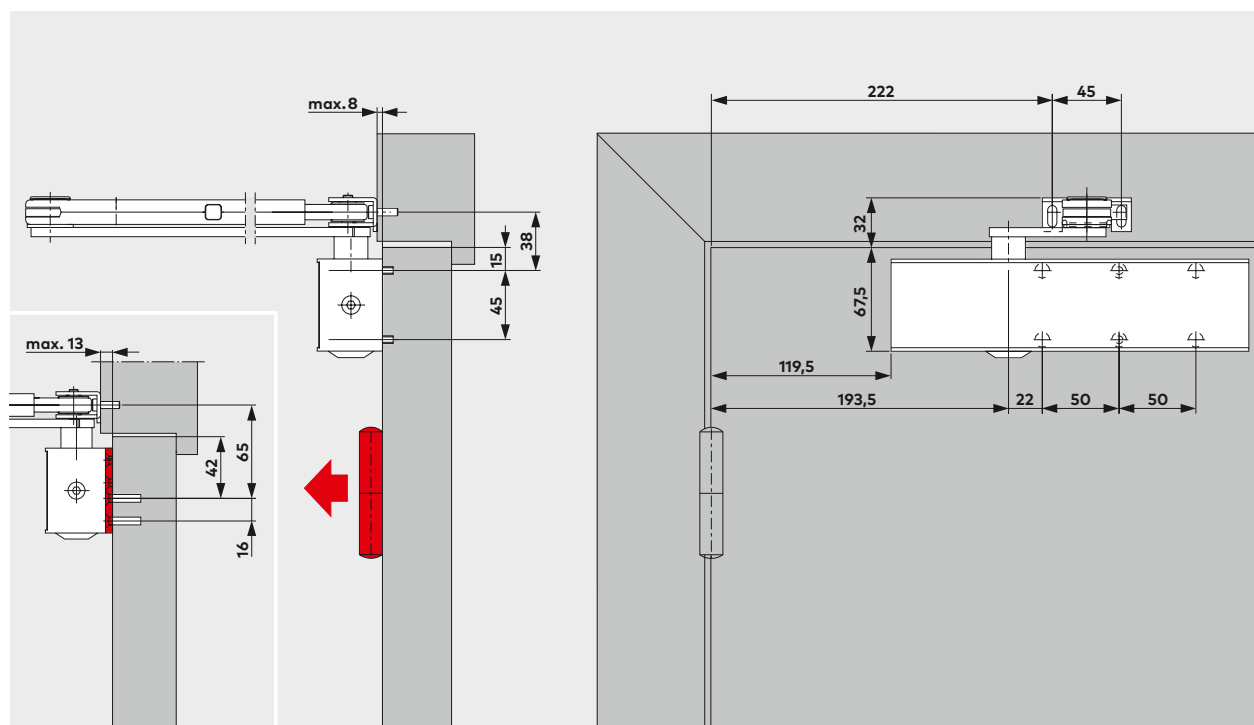

Esempio: Porta DIN sinistra, per DIN destra vale la rappresentazione speculare

Montaggio ad architrave lato opposto alle cerniere

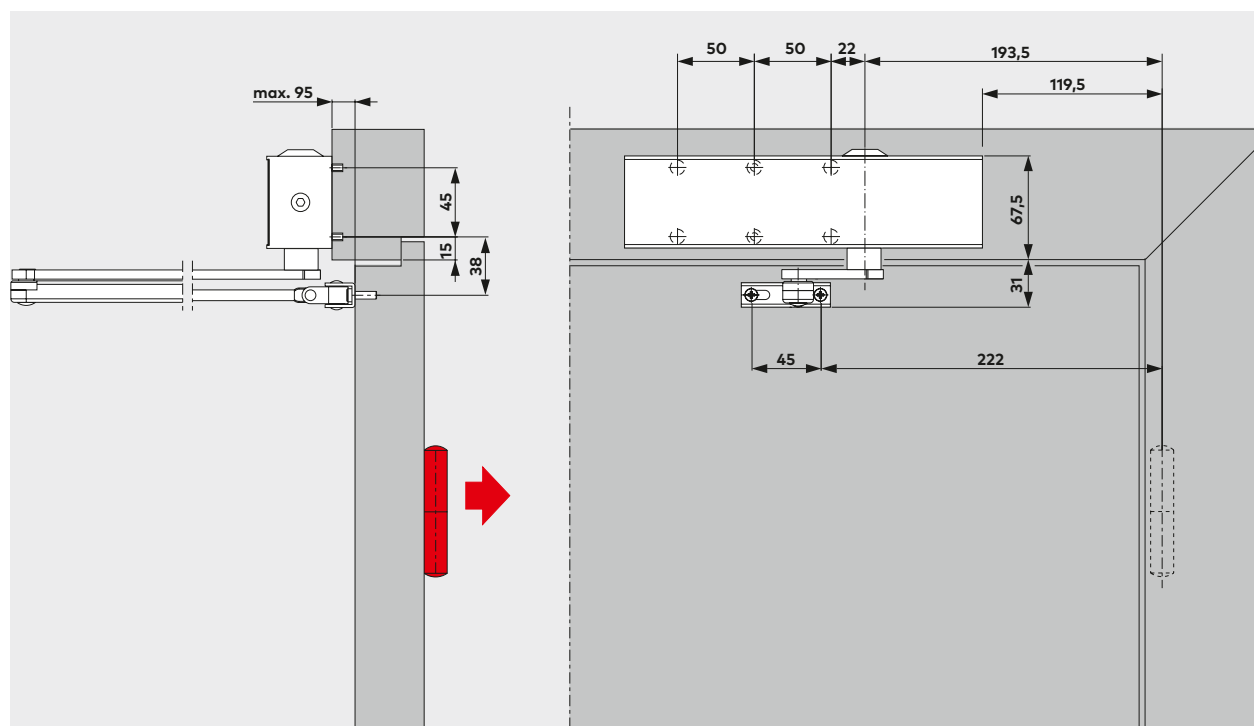

Esempio: Porta DIN sinistra, per DIN destra vale la rappresentazione speculare

Nelle porte tagliafuoco e tagliafumo, i chiudiporta possono essere utilizzati nel montaggio ad architrave solo se l'idoneità per la rispettiva porta è stata dimostrata da un'autorizzazione generale dell'autorità edilizia o da un'approvazione concessa in casi individuali.

Accessori

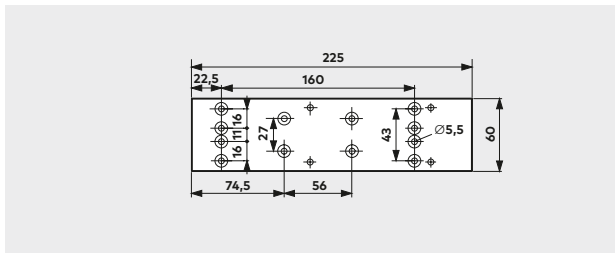
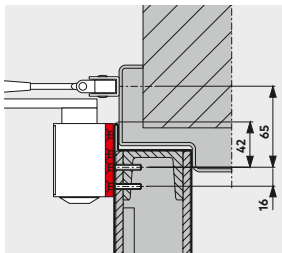

Piastra di montaggio TS 73 V

Per il fissaggio del chiudiporta su porte tagliafuoco e tagliafumo e su porte dove non è possibile un fissaggio diretto; con schema di foratura universale secondo l'allegato 1 della DIN EN 1154.

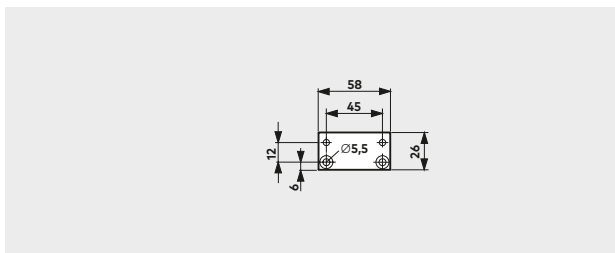
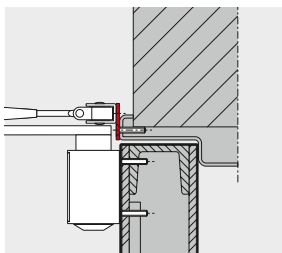

Piastra della cerniera TS 73 V / TS 83

Per fissare la tiranteria a telai di porte particolarmente stretti.

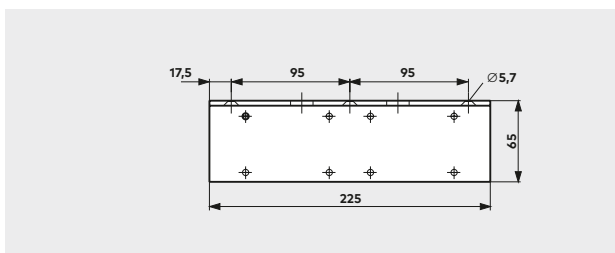
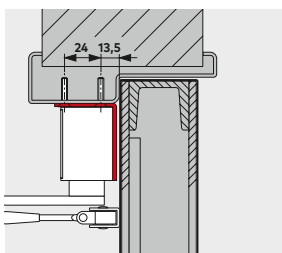

Angolari di supporto per architrave TS 73 V

Per il montaggio su testa del chiudiporta sul lato opposto alle cerniere per architravi profonde. **Sulle porte tagliafuoco e tagliafumo è anche necessaria un'attestazione di idoneità in combinazione con la relativa porta.**

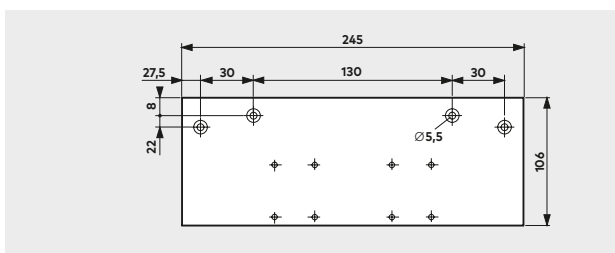
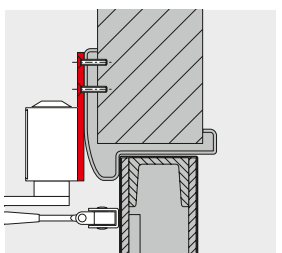

Piastra piatta TS 73 V / TS 83

Come piastra intermedia se il chiudiporta non può essere montato direttamente. **Sulle porte tagliafuoco e tagliafumo è anche necessaria un'attestazione di idoneità in combinazione con la relativa porta.**

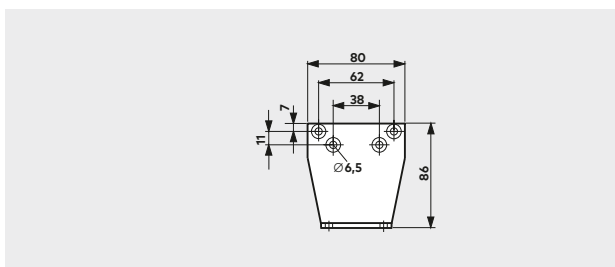
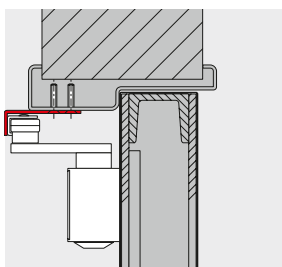

Angolo di fissaggio TS 73 V / TS 83



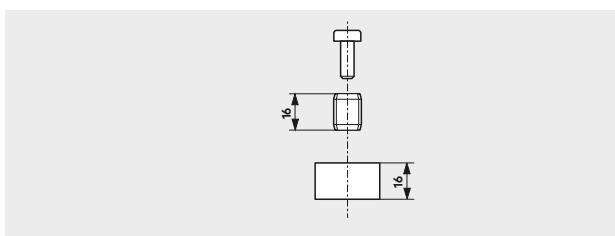
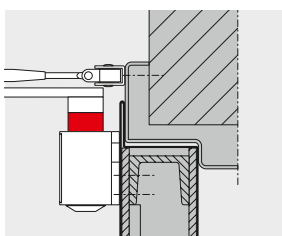





Per fissare la tiranteria in caso di montaggio con il braccio parallelo. (Per le dimensioni di montaggio si vedano le istruzioni di montaggio.) **Sulle porte tagliafuoco e tagliafumo è anche necessaria un'attestazione di idoneità in combinazione con la relativa porta.**

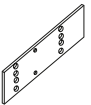

Prolunga asse TS 73 V / TS 83

Per aumentare la distanza tra il chiudiporta e la tiranteria su porte ad elevata sporgenza; altezza 16 mm.

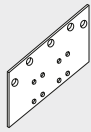
Fornitura e accessori

Chiudiporta TS 73 V	Tiranteria normale	Tiranteria piatta	Braccio di chiusura a scatto con disattivazione	Piastra di montaggio	Piastra della cerniera	Angolari di supporto per architrave	Piastra piatta	Angolo di fissaggio per il montaggio con braccio parallelo	Prolunga asse, zincata, 16 mm
									
	<input type="checkbox"/> 220023xx	<input type="checkbox"/> 830001xx	<input type="checkbox"/> 220030xx	370001xx	830014xx	370003xx	380002xx	280066xx	83003705
Grandezza EN 2-4	<input checked="" type="checkbox"/> <input type="checkbox"/>	<input checked="" type="checkbox"/> <input type="checkbox"/>	<input checked="" type="checkbox"/> <input type="checkbox"/>	<input type="checkbox"/>	<input type="checkbox"/>	<input type="checkbox"/>	<input type="checkbox"/>	<input type="checkbox"/>	<input type="checkbox"/>
<input checked="" type="checkbox"/> 370101xx									

Chiudiporta separato

Tiranteria separata

Accessori

xx Colore

01 Color argento

11 Bianco (confronta RAL 9016)

09 Colore speciale

Testi di capitolato

Chiudiporta con braccio a forbice secondo EN 1154 con marchio **CE**, apertura ammortizzata integrata con regolazione automatica e forza di chiusura regolabile in modo continuo grandezza EN 2-4. Velocità di chiusura in due intervalli indipendenti e finecorsa regolabile in modo continuo. Impiegabile su porte con DIN a sinistra e porte con DIN a destra.

Esecuzione

- con tiranteria normale
- con tiranteria piatta
- con braccio di chiusura a scatto e disattivazione

Accessori

Colore

- Color argento
- Bianco (confronta RAL 9016)
- Colore speciale (simile a RAL)

Prodotto

dormakaba TS 73 V

Il nostro impegno per la sostenibilità

Ci impegniamo a favorire uno sviluppo sostenibile lungo tutta la catena del valore nel rispetto delle nostre responsabilità economiche, ambientali e sociali verso le generazioni presenti e future. La sostenibilità a livello di prodotto rappresenta un importante approccio orientato al futuro nel settore delle costruzioni. Per dare evidenza degli impatti ambientali di prodotto durante l'intero ciclo di vita, dormakaba fornisce apposite Dichiarazioni Ambientali di Prodotto (EPD), basate su valutazioni olistiche del ciclo di vita.

www.dormakaba.com/sustainability



La nostra offerta

Soluzioni per l'automazione degli accessi (AAS)

Automazione degli ingressi
Sicurezza degli ingressi



Soluzioni di controllo degli accessi (ACS)

Controllo accessi e raccolta dati
Uscite di emergenza e vie di fuga
Prodotti e soluzioni per hotel



Soluzioni per porte (AHS)

Chiudiporta
Accessori e prodotti per porte
Cilindri di sicurezza e piani di chiusura



Servizi

Assistenza tecnica
Installazione e messa in funzione
Manutenzione e riparazione



WN 0000000000, IT, 05/2023
Con riserva di modifiche tecniche.



dormakaba.com

dormakaba Italia S.r.l.

IT-Milano (MI)
T +39 02 494842

IT-Castel Maggiore (BO)
T +39 051 4178311

info.it@dormakaba.com
dormakaba.it

dormakaba Schweiz AG

Lerchentalstrasse 2a
CH-9016 St. Gallen
T +41 848 85 86 87

info.ch@dormakaba.com
dormakaba.ch