



TS 97

Un nuovo sistema chiudiporta per
una perfetta eleganza strutturale

dormakaba 

Concept architettonici innovativi offrono una combinazione di forma e funzionalità.

L'architettura contemporanea si caratterizza per linee di design distintive che accolgono il desiderio di eleganza estetica come parte integrante di un tutto perfettamente funzionante.

L'armonia visiva deve essere mantenuta sotto ogni aspetto. Questa è proprio la norma progettuale a cui si è attenuta dormakaba nello sviluppo del sistema TS 97. Il nostro nuovo chiudiporta è stato specificamente concepito per combinarsi alla perfezione con l'estetica di porte di alta qualità, offrendo nel contempo la massima funzionalità.

Il sistema TS 97 è una eccezionale sintesi di forma e funzionalità.





dorma
kaba

TS 97 – componenti funzionali ed estetica accattivante.

Con il sistema TS 97, dormakaba ha creato un nuovo segmento nei chiudiporta di classe superiore.

La sua avanzata tecnologia si combina appieno con straordinarie credenziali di design. Le linee diritte della sua forma cubica formano un'elegante compattezza. La caratteristica di questo prodotto è avere slitta e chiudiporta di identica lunghezza. La copertura frontale monoblocco non ha fessure o punti di fissaggio e anche tappi laterali sono un corpo unico. Gioco e interspazio sono stati ridotti al minimo. Grazie alla scelta di una vasta gamma di finiture, il sistema TS 97 può essere adattato praticamente ad ogni arredamento. Nel complesso, esso offre una soluzione in grado di soddisfare tutti i requisiti tipici di un progetto architettonico di alta qualità.



dorma
kaba

Linee di design distintive, coincidenza dei contorni.

Chiudiporta e slitta hanno la stessa lunghezza.

Quale chiudiporta a montaggio sull'anta dalla straordinaria compattezza, il sistema TS97 presenta un profilo chiaramente definito adatto ad una vasta gamma di requisiti applicativi. Il corpo è profondo soltanto 37 mm, mentre il braccio a slitta è perfettamente in linea con tale larghezza ridotta. È anche regolabile verticalmente. Ciò consente l'ulteriore ottimizzazione dell'aspetto complessivo e la possibilità di adattamento a qualsiasi disposizione di porta e telaio. È disponibile una vasta gamma di finiture superficiali per consentire la piena integrazione all'interno di distinti concept architettonici.

Ridotto all'essenziale.

Chiudiporta di design con azionamento a camma e montaggio sull'anta presente sul mercato per il complemento d'arredo.

Grazie al suo design compatto e a una lunghezza complessiva di soli 37 mm, il sistema TS 97 ha aperto una nuova dimensione nel mercato dei chiudiporta a montaggio superficiale. Dimensionato in modo ottimale, esso offre una soluzione di straordinaria eleganza. Anche quando lo si osserva di lato, il sistema TS 97 mostra un fascino visivo impareggiabile. Grazie al suo aspetto generale discreto, questo chiudiporta ottimizza l'effetto architettonico complessivo della porta e delle aree circostanti.

37 mm

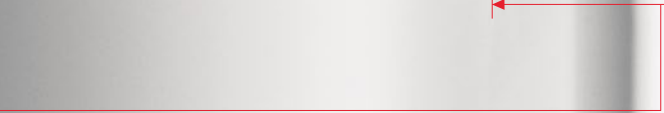

Una perfetta combinazione di finiture di alta qualità e soluzioni tecnologiche intelligenti

Il più piccolo chiudiporta con azionamento a camma e montaggio sull'anta presente sul mercato per il complemento d'arredo.

La caratteristica saliente del sistema TS 97 è sicuramente il suo design dalla forma perfetta. L'aspetto di alta qualità del chiudiporta viene ulteriormente ottimizzato da una vasta gamma di finiture che possono essere selezionate in modo da adattarsi all'ambiente circostante e alle specifiche di progetto. È poi possibile ottenere un effetto particolarmente elegante, con la nostra finitura di alluminio anodizzato e la gamma "Design": "acciaio inossidabile" o "ottone lucido". È disponibile anche il bianco come colore standard, oltre a vari colori speciali. Pertanto, l'architetto ha a disposizione un'ampia scelta tra cui scegliere durante la creazione di porte dal design contemporaneo.



dorma kabo

Diagramma dei momenti impostato in EN 4

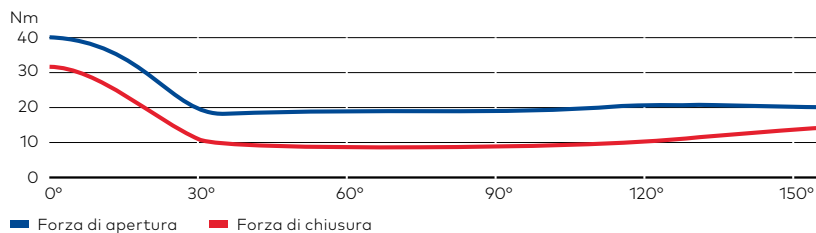

La camma a forma di cuore garantisce la massima facilità d'uso con uno sforzo di apertura minimo. L'avanzata tecnologia consente l'immediata riduzione della resistenza di apertura quando si agisce sulla porta. L'azionamento della porta diventa dunque un vero e proprio gioco da ragazzi.

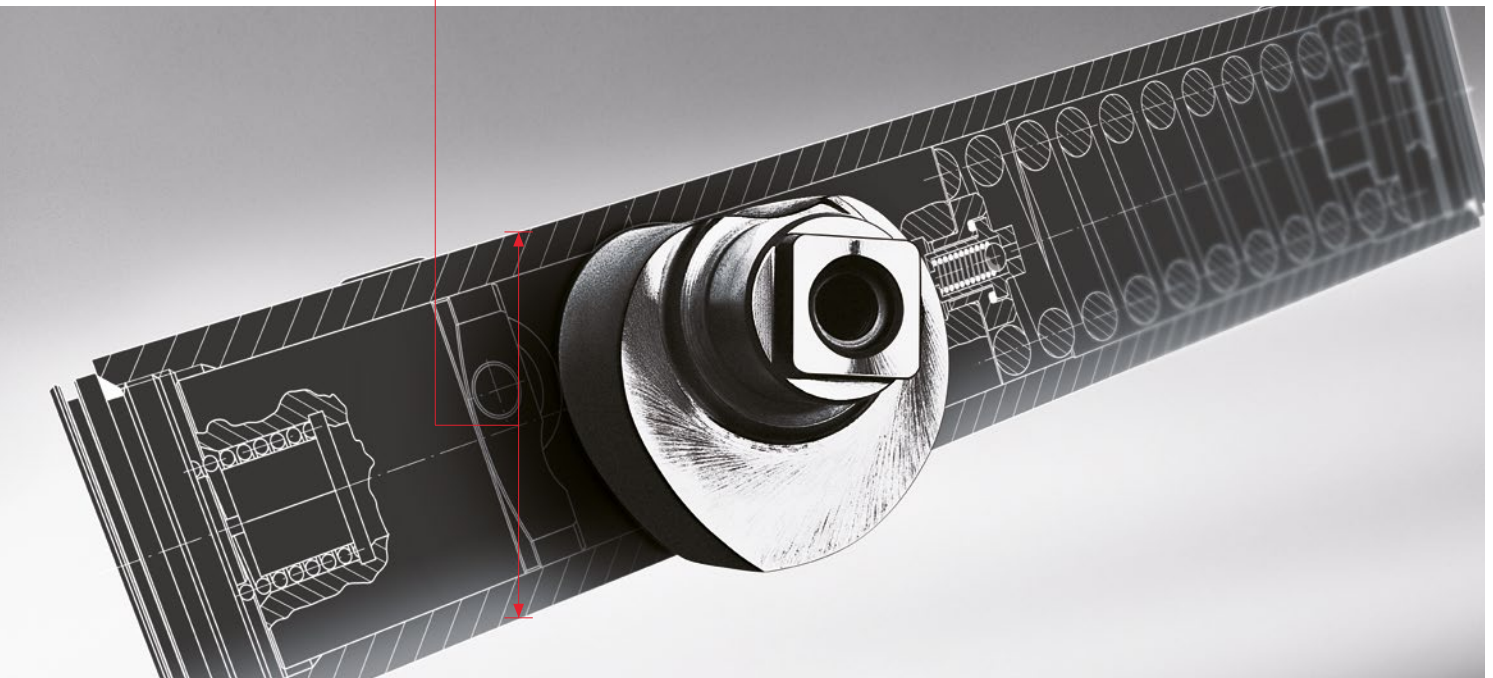

Maggiore facilità di apertura grazie alla tecnologia EASY OPEN con camma a forma di cuore

40 per cento di sforzo in meno 40 per cento più facile da aprire

Con il vantaggio della tecnologia EASY OPEN, i chiudiporta a scorrimento dormakaba soddisfano facilmente queste esigenze. questi requisiti senza sforzo. Il disco a camma a forma di cuore assicura una resistenza all'apertura nettamente decrescente in modo che le porte possano essere aperte facilmente anche dai bambini. 40% di sforzo in meno, 40% di apertura più facile: Questo è un comfort che può rendere la vita quotidiana molto più facile per giovani e anziani.

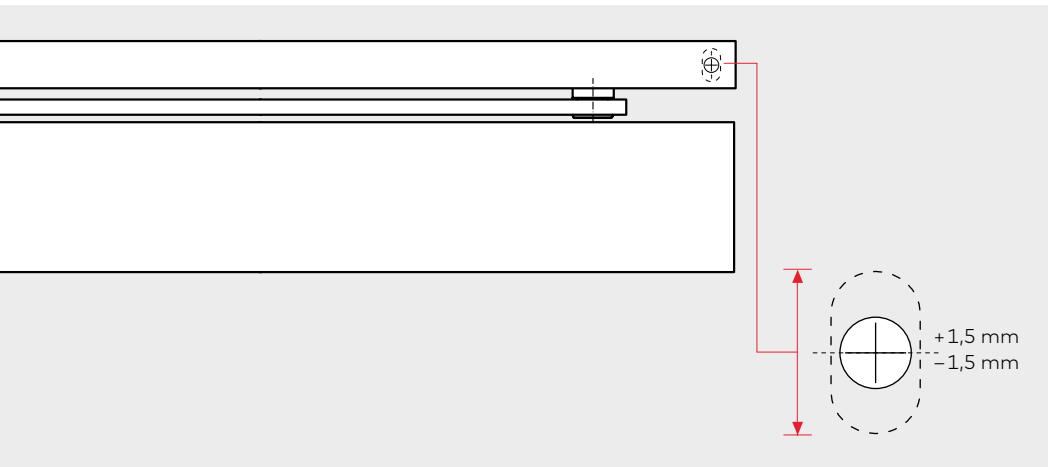

Regolazione verticale del braccio a slitta

Il braccio a slitta può essere regolato verticalmente per garantire una perfetta adattabilità alla disposizione di porta e telaio.

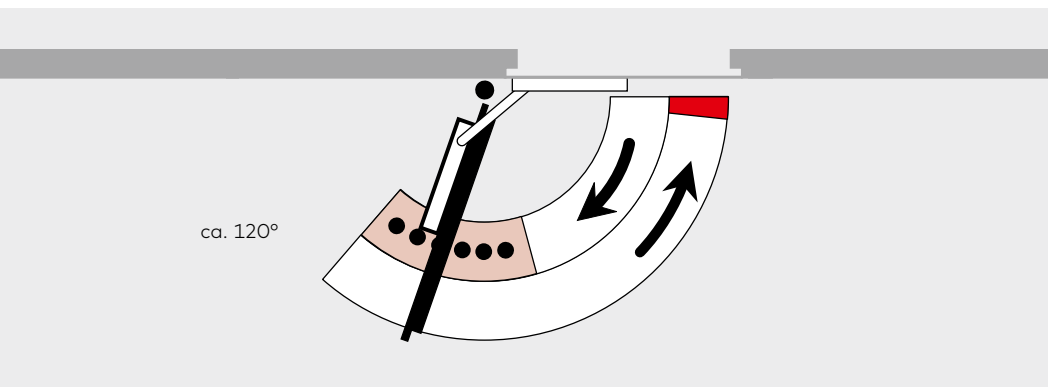

Finecorsa ammortizzato

Il finecorsa ammortizzato compreso nel kit braccio a slitta consente di impedire che una porta aperta normalmente urti contro la parete adiacente. Può essere regolato da un angolo di apertura compreso tra 80° circa e un valore massimo di 120°.

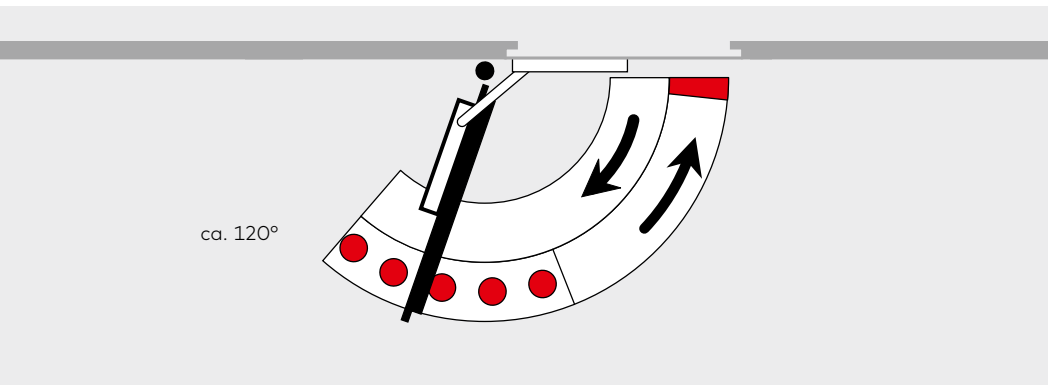



Fermaporta meccanico RF

Optional steht eine Rastfeststellung als Zubehör zur Verfügung.

Dotato di serie di soluzioni tecnologiche superiori

A parte una rapida riduzione della coppia di apertura per agevolare l'azionamento dell'anta, il nuovo chiudiporta offre anche tutti i vantaggi di una forza di chiusura regolabile e di un'azione di blocco variabile che garantiscono in ogni momento una chiusura sicura. La forza di chiusura, regolabile tra EN 2 e EN 4, consente una vasta gamma di applicazioni, fino a una larghezza massima della porta pari a 1100 mm. Il chiudiporta è conforme alla EN 1154 ed al marchio. Inoltre, è realizzato su linee produttive a norma ISO 9001.

È quindi in grado di soddisfare ogni possibile requisito . Inoltre, è realizzato su linee produttive a norma ISO 9001.

Dati e caratteristiche		
	Misura	EN 2-4
Forza di chiusura		
Porte standard	1100 mm	●
Porte esterne, apertura verso l'esterno		-
Porte tagliafumo e tagliafuoco*		●
Ambidestro		●
Regolazione verticale braccio a slitta		●
Regolazione velocità di chiusura tramite valvola		●
Regolazione azione di blocco tramite valvola		●
Finecorsa ammortizzato (meccanico)		●
Azione ritardata		-
Unidirezionale		-
Fermaporta		○
Peso in Kg		2,5
Dimensioni in mm	Lunghezza	340
	Profondità	37
	Altezza	49
Chiudiporta a norma EN 1154		●
Adatto per la costruzione senza barriere secondo la norma DIN 18040 e DIN SPEC 1104 (CEN / TR 15894)		●
 marchio per prodotti da costruzione		●
● Si - No ○ Opzione		
* Si richiede inoltre la prova dell'idoneità della porta antincendio e antifumo da utilizzare con la TS 97.		

dormakaba Italia S.r.l.

IT-Milano (MI)
T +39 02 494842

IT-Castel Maggiore (BO)
T +39 051 4178311

info.it@dormakaba.com
www.dormakaba.it

dormakaba Schweiz AG

Hofwisenstrasse 24
CH-8153 Rümlang
T +41 848 85 86 87

info.ch@dormakaba.com
www.dormakaba.ch